



# INSTALLATIONS- HANDWERK



## Inhaltsverzeichnis

	<b>Serviceleistungen</b>	<b>3</b>
	Services und Systeme	
<b>1.</b>	<b>Arbeitsschutz</b>	<b>10</b>
	Handschuhe, Gehörschutz, Brillen, Helme, Overall	
	Erste Hilfe	
<b>2.</b>	<b>Baustelleneinrichtung</b>	<b>14</b>
	Leuchten, Kabeltrommeln, Schläuche, Folien	
	Klebebänder, Absperrband, Elektromaschinen Milwaukee / BOSCH	
<b>3.</b>	<b>Messen und Markieren</b>	<b>20</b>
	Maßbänder, Wasserwaagen, Winkel, Markierungsstifte, -sprays	
	Elektronische Messwerkzeuge	
<b>4.</b>	<b>Handwerkzeuge</b>	<b>24</b>
	Schlag-, Schraub-, Schneidwerkzeuge, Werkzeugtaschen, -koffer	
	Sanitär-, Elektro-, Montagewerkzeuge	
<b>5.</b>	<b>Vormontage</b>	<b>33</b>
	Schleifmittel, Diamanttechnik, Sägen, Bohren, Schraubanker, Nägel	
	Dübel, Holzschrauben, Nieten, Sortimente	
<b>6.</b>	<b>Schienen und Abhängungen</b>	<b>62</b>
	Montageschienen und Zubehör, Abhängungen für verschiedene	
	Deckenkonstruktionen, Lüftungstechnik	
<b>7.</b>	<b>Endmontage Rohre und Kanäle</b>	<b>78</b>
	Rohrschellen, Dichtmittel, Luft- und Kältezubehör	
<b>8.</b>	<b>Brandschutz, Kombi- und Rohrabschottung</b>	<b>85</b>
	Brandschutzstein, -manschette, -schaum, -mörtel	
<b>9.</b>	<b>Isolierung</b>	<b>93</b>
	Isolierung Sanitär- Heizungsbereich, Spezialisolierung Kältetechnik	
<b>10.</b>	<b>Chemisch-technische Produkte</b>	<b>101</b>
	Dicht- und Klebstoffe, Schäume, Spraydosen, Schmiermittel, Rostschutz,	
	Zink-Oberflächenschutz, Hautpflege- und schutz	





# RECA Services und Systeme

Wir schaffen Lösungen!







### RECA SELECT

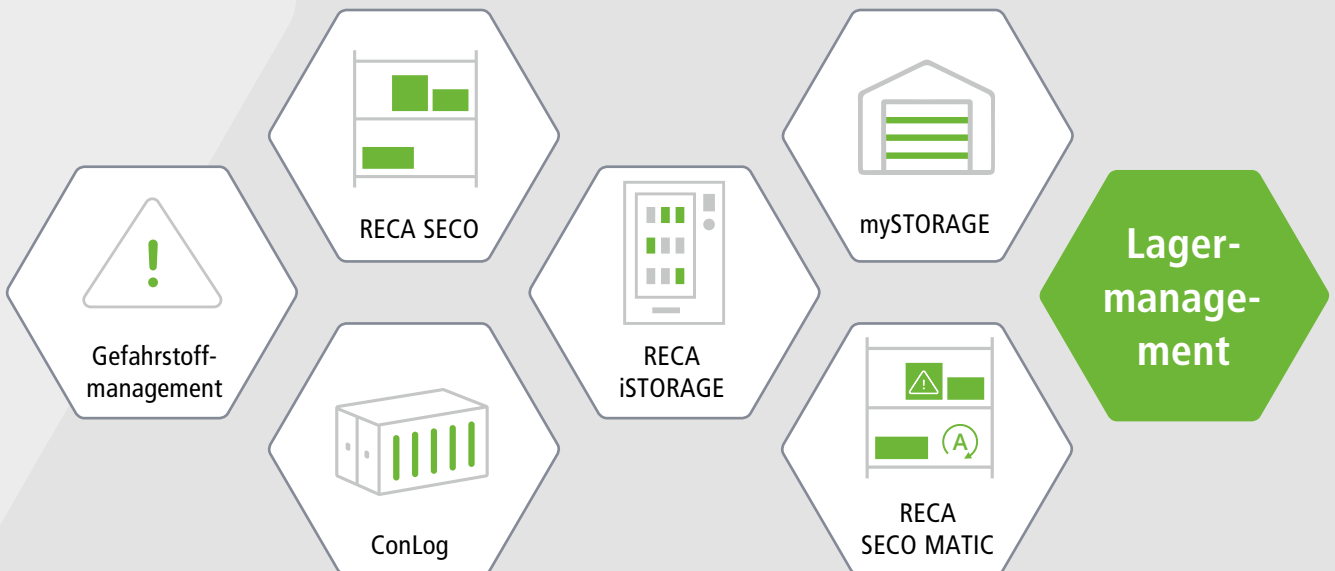

## iSTORAGE

Ab hier läuft's automatisch.

Unsere iSTORAGE Automaten sorgen für eine optimale Lagerhaltung und Bevorratung, reduzieren Fehler und stellen die automatische Materialversorgung sicher. Durch verschiedene Varianten bestimmen wir gemeinsam mit Ihnen, welcher Automat am besten zu Ihren Anforderungen passt.

[www.recanorm.de/de/loesungen/automatensysteme](http://www.recanorm.de/de/loesungen/automatensysteme)



## RECA SECO

Belieferungs- und Lagerbewirtschaftungskonzept

RECA SECO ist an kein bestimmtes Regalsystem gebunden und somit ein genau auf den Bedarf Ihres Unternehmens zugeschnittenes Lagerkonzept. Dadurch bietet RECA SECO höchste Flexibilität für Sie.

[www.recanorm.de/de/loesungen/lagerbewirtschaftung](http://www.recanorm.de/de/loesungen/lagerbewirtschaftung)



## Gefahrstoffmanagement

Hier stimmt die Chemie.

Wie sicher fühlen Sie sich im Umgang mit Gefahrstoffen? Die Sicherheit jedes Einzelnen steht an oberster Stelle. Sorgen Sie in Ihrem Unternehmen für ein einwandfreies Gefahrstoffverzeichnis mit allen dazugehörigen Sicherheitsdatenblättern, sodass alle Mitarbeiterinnen und Mitarbeiter umfassend geschützt sind.

[www.recanorm.de/de/loesungen/gefahrstoffmanagement](http://www.recanorm.de/de/loesungen/gefahrstoffmanagement)



## Automatensysteme



Wiegezellenautomat



Klappenautomat



Schubladenautomat



Karussellautomat



Gefahrstoffschrank XL



## RECA SECO MATIC

### Lager- und Bestellsystem

Das Lager- und Bestellsystem sorgt für die optimale Ausnutzung der Lagerfläche in Ihrer Materialwirtschaft. Es ist das erste Material- und Gefahrstofflager, das automatisch nachbestellt. Mit Hilfe der innovativen Steuerung sowie der Sensortechnologie wird der Aufwand für manuelle Bedarfsmeldungen und Bestellungen reduziert und die Beschaffungs- und Lagerkosten werden minimiert.

[www.recanorm.de/de/loesungen/lagerbewirtschaftung](http://www.recanorm.de/de/loesungen/lagerbewirtschaftung)

## Dübelservice

Sicher ist sicher.

Sie geben uns den rechnerischen Dübelnachweis bzw. die auf den Dübel wirkenden Lasten. Danach erhalten Sie von uns, basierend auf Ihren Daten, einen Befestigungsvorschlag mit unseren Alternativdübeln.

[berechnungsservice@recanorm.de](mailto:berechnungsservice@recanorm.de)



## SECO DIRECT SCAN

Die Alternative für Automaten

Durch die direkte Erfassung des Materialbedarfs spart Ihnen SECO DIRECT SCAN Zeit, macht Sie unabhängig von Internet und PC und bietet Ihnen die Möglichkeit eines Kostenstellenmanagements. Der Scanner ist fest an Ihrem Regal montiert. Bei Materialbedarf kann der Scanner entnommen und das Produkt durch Abschannen des Barcodes erfasst werden.

[recasysteme@recanorm.de](mailto:recasysteme@recanorm.de)



## E-Procurement

Die Digitalisierung Ihrer Beschaffung.

Die Idee ist einfach: An die Stelle der herkömmlichen, aufwändigen und papierbasierten Beschaffung tritt ein durchgängiger elektronischer Ablauf. Egal ob für Ihr E-Procurement-System, Ihre Warenwirtschaft oder für einen Marktplatz – der Einkaufsprozess wird beschleunigt und die Kosten gesenkt.

[ebusiness@recanorm.de](mailto:ebusiness@recanorm.de)





## RECA SELECT

Einmal abschließen und langfristig profitieren.

Verschwenden Sie keine Gedanken mehr an Frachtkosten oder sonstige Bezugskosten. Mit der RECA SELECT-Mitgliedschaft haben Sie Anspruch auf alle Serviceleistungen in unseren SELECT-Paketen. Ob per App, im Shop oder direkt bei einem unserer über 700 Vertriebsmitarbeiter – Sie bestimmen selber, auf welchem Wege Sie bestellen!

[www.recanorm.de/de/loesungen/select-mitgliedschaft](http://www.recanorm.de/de/loesungen/select-mitgliedschaft)



## Online-Shop

Rund um die Uhr für Sie da.

- Transparent & kostenoptimiert.
- Schnell & übersichtlich.
- Informativ & direkt.

[www.recanorm.de/shop](http://www.recanorm.de/shop)

Google Play Store   App Store



## App

Bequem bestellen – immer und überall.

Über unsere App haben Sie jederzeit einen schnellen Zugriff auf Ihr Kundenkonto inklusive aller Bestellungen und Rechnungen und erhalten persönliche Produktempfehlungen.

Sie wünschen eine persönliche Beratung? Kontaktieren Sie Ihren zuständigen Verkäufer direkt über die App.



## mySTORAGE

Verwalten Sie Ihr gesamtes Lager online.

Legen Sie Ihre Mitarbeiter, Fahrzeuge und Baustellen an und weisen Sie Ihre Betriebsmittel zu. So wissen Sie jederzeit, wo sich welches Betriebsmittel aus Ihrem Lager befindet.

Jetzt anmelden unter:  
[recanorm.de/mystorage](http://recanorm.de/mystorage)







## 1. Arbeitsschutz

## RECA Flexlite Schutzhandschuh

Universeller Montagehandschuh aus Nylon-Spandex-Gewebe

### Vorteile:

- Passgenau und sehr elastisch
- Anatomisch vorgeformt für bequemes, ermüdungsfreies Tragen
- Flüssigkeitsabweisende, öl- und fettbeständige PU/Nitril-Schaum-Beschichtung
- Sehr gutes Tastgefühl
- Sehr gute Abriebfestigkeit und mechanische Belastbarkeit
- Hautfreundlich, atmungsaktiv
- Verschiedenfarbiger Saum zur Unterscheidung der Größen

### Einsatzgebiete:

Für den universellen Einsatz auch unter öligen Bedingungen im Metall-, Bau- und Installationshandwerk, im Garten- und Landschaftsbau, auf Bauhöfen und in der Industrie zum Beispiel bei Montage, Reparatur, Transport, Verpackungs- und Lagerarbeiten.



EN 388:2016



4121X



Art.-Nr.	Größe	Farbe Saum	VPE
0687 925 007	7	Gelb	12 STK
0687 925 008	8	Rot	12 STK
0687 925 009	9	Lila	12 STK
0687 925 010	10	Schwarz	12 STK
0687 925 011	11	Blau	12 STK

Vollschutzbrille Vision



0687 204 010

Schutzhandschuh Rind-Vollleder



0687 903 ...

Schutzhandschuh Flexlite Aqua



0687 928 1..

Schutzhandschuh Easy Work



0687 914 1..

Knieschoner



0687 622 001

Bügel Schutzbrille 5X1 klar / getönt



0687 213 010 /020

Mechanic PU



0687 913 1... / 2.. / 3..

Flexlite Plus Schutzhandschuhe



0687 927 ...

Winterhandschuhe Thermo Serie



0687 922 ...

Kapselgehörschutz SONOR 30



0687 300 051

RECA Flexi Gehörschutzstöpsel



0687 330 011 / 111

Bügelenschutzbrille Racer 2.0 klar / getönt



0687 220 110 / 120

Atemschutzmaske



0687 400 1..

CoverStar® Schutzoverall Kat.III



0687 601 0..

Schutzbrille 6X1 klar / getönt



0687 212 010 / 020

Gesichtsschutzschild BT



0687 103 100

Bauschutzhelme



0687 1..

Kapselgehörschutz für Bauhelme, SONOR 29 H



0687 300 031



Erste Hilfe Verbandskästen DIN 13169  
Artikel-Nr. 0686 100 131



Erste Hilfe Verbandskästen DIN 13157  
Artikel-Nr. 0686 100 130



Erste Hilfe Nachfüll-Sets DIN 13169  
Artikel-Nr. 0686 100 133



Erste Hilfe Nachfüll-Sets DIN 13157  
Artikel-Nr. 0686 100 132

Pflasterset 50-teilig



0686 100 224

Fingerverband 100-teilig



0686 100 225

Flexi-Tape Schutzverband



0687 850 450

Augenspülstation



0686 100 220

Kfz-Verbandskasten DIN 13164



0686 100 134

Verbandsbuch



0686 100 231





## 2. Baustelleneinrichtung



# RECA Zone 360

## Die Rundumleuchte

### Vorteile

- Sehr robuste Ausführung
- Angenehme Ausleuchtung
- Zwei zusätzliche Steckdosen zum Anschluss weiterer Geräte
- Stehend oder hängend einsetzbar
- Energieeffizienzklasse A+

Artikel-Nr. 0981 300 050



Baustrahler ECO 800 LED, 10 Watt



0981 300 110

Akku-Stirnlampe HLR 500 S



0981 102 012

Maxi Lumen LED Arbeitsleuchte



0981 750 100

Kabeltrommel Profi 1 250 V 3G1,5 33m



0774 200 033

Kabeltrommel GUARD 7 3G1,5 40m



0774 205 040

Taschenlampe R4F Akku



0981 102 007



Milwaukee SSPE 1300 SX Säbelsäge



4698 428 520

Milwaukee M18 FSX Akku-Säbelsäge



4698 464 484

Milwaukee M18 BPD-402X Akku-Schlagbohrschrauber



4698 446 192

Milwaukee M18BIW12-402C FUEL Akku-Schlagschrauber 1/2"



4698 443 607

Milwaukee M18 FCS 66 Akku-Handkreissäge



4698 464 725

Milwaukee M18 BDD Akku-Bohrschrauber



4698 446 198

Milwaukee M18 FHM SDS-max Kombihammer



4698 464 894

Milwaukee M 18 MFS 190 Kapp- und Gehrungssäge



4698 459 619

Milwaukee M18HDCT Akku-Preßwerkzeug



4698 471 950

BOSCH GFZ 16-35 AC  
Elektrofuchsschwanz



3696 092 548

BOSCH GSA 1100 E Säbelsäge



3696 508 469

BOSCH GWS 30-230 B Winkelschleifer



3696 559 766

BOSCH GKS 85 Handkreissäge



3696 401 906

BOSCH GKS 18V-57G Akku-Kreissäge  
mit Zubehör in L-Boxx



3696 636 726

BOSCH GSA 18 V-LI Akku-Säbelsäge  
mit 2 x 5.0 Ah-Akkus in L-Boxx



3696 861 601

BOSCH GBH 18V-26 F Bohrhammer



3696 903 547

BOSCH GSR 18V-90C in L-Boxx



3696 617 244

BOSCH GBM 13 HRE Bohrmaschine



3696 261 678

BOSCH GBH 2-28 F Bohrhammer  
SDS-plus mit Wechselfutter



3696 843 652

BOSCH GBH 8-45 DV Bohrhammer  
SDS-max im Handwerkerkoffer



3696 542 265

BOSCH GSH 7 VC Schlaghammer SDS-max  
im Handwerkerkoffer



3696 730 587

# Baustellen-Zubehör

## Müllsäcke und Folien

### Großvolumen-Wertstoffsäcke

- Ideal zum Sammeln von Wertstoffen wie Styropor, Folien ... und zum Verpacken bzw. Aufbewahren von Werkstücken, Möbeln usw.
- Transparente Ausführung zur einfachen Kontrolle des Füllstandes und zur besseren Kontrolle der Wertstoff- bzw. Mülltrennung.



Artikel-Nr. 0892 330 001

Artikel-Nr. 0892 330 002

Artikel-Nr.	Inhalt Liter	Länge mm	Breite mm	Materialstärke my	Farbe	VPE
0892 330 001	1.000	2.200	800+500	90	transparent	25 STK
0892 330 002	1.000	2.200	800+500	50	transparent-trüb	25 STK

**Putzpapier**

0892 038 380

**Müllsack 120 Liter**

0892 320 150

**Stretchfolie 500 mm**

0992 351 013 / 014

**Bündelfolie 100 mm**

0992 351 007

**Abroller für Bündelfolie 100 mm**

0992 351 024

**Abroller für Stretchfolie 500 mm**

0992 351 023

Reparaturband



0985 630 001

Kleband selbstverschweißend



0985 630 019

Gewebeklebeband



0985 7... ..

Putz-Klebeband



0985 74. ...

Absperrband



0985 899 500

Packband mit Abroller

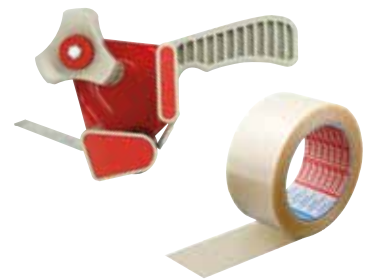

0985 890 05.



Elektro-PVC-Bänder



0985 6.. ...

Kreppbänder



0985 720 ...

Klebeband beidseitig



0985 8.. ...





### 3. Messen und Markieren

## RECA 2K Kunststoffbandmaß

Im robusten Kunststoffrahmen

In den Längen 30 m und 50 m.

### Vorteile

- Glasfaserverstärktes Kunststoffband
- Geschlossene Rahmenkonstruktion mit hoher Biege- und Bruchfestigkeit
- Kurbelarm kann leicht für Linkshänder umgebaut werden
- Stabiler Klapphaken für Einmanneinsatz
- Genauigkeitsklasse: EG II

Länge 30 m, Artikel-Nr. 0705 271 130

Länge 50 m, Artikel-Nr. 0705 271 150



Kapselbandmaß



0705 26. ...

Maßband Stahl



0705 271 ..

Maßband Edelstahl



0705 272 ..

Rollbandmaß



0705 24. ...

Messfix compact



0705 404 00.

Digital-Messschieber



0705 725 150

Wasserwaagen Premiumlevel/Magnetlevel



0705 40. ...

Wasserwaage Torpedo 360



0705 400 030

Wasserwaage Minilevel Magnetic



0705 400 012

Flach- und Anschlagwinkel DIN 875



0705 5... ..

Marker-Programm



0695 900 ...

Grad- und Winkelmesser Winkeltronic



0705 200 ...

Schlagschnur mit Farben



0705 31... ..

Schraubzwinde Omega



0709 020 100

Schraubzwinde Ganzstahl



0695 700 023

Tiefloch-Marker



0695 900 280

Bohrloch-Marker



0695 900 305

DUO-Marker



0695 900 240



Milwaukee Entfernungsmesser



4698 459 276

BOSCH Entfernungsmesser



3696 790 406

BOSCH Punkt-Linienlaser



3696 865 579

Infrarot-Thermometer



0705 901 011

BOSCH Rotationslaser



3696 617 406

BOSCH Nivelliergerät



3696 572 668

## Multimeter

- Gleichspannung 600 mV - 600 V, Gleichstrom 600  $\mu$ A bis 10 A.
- Wechselspannung 600 mV - 600 V, Wechselstrom 600  $\mu$ A bis 10 A.
- Widerstand 0 Ohm bis 60 MOhm.
- Diodentest.
- Durchgang per akustischem Signal unterhalb 50 Ohm.
- Temperatur - 20°C bis + 1.000 °C.
- Frequenz 10 Hz bis 10 MHz.

... und vieles mehr.

Artikel-Nr. 0705 901 031



Spannungstester BL



0705 901 001

Spannungsprüfer LED / LCD



0705 901 021 / 022

Multi-Zangenamperemeter



0705 901 040



## 4. Handwerkzeuge





1/2", 48 Zähne

Artikel-Nr. 0700 120 000

3/8", 48 Zähne

Artikel-Nr. 0700 138 000

1/4", 48 Zähne

Artikel-Nr. 0700 140 000

## RECA Knarre

- Schneller und komfortabler Steckschlüssel-Wechsel
- Robustes, langlebiges Präzisions-Getriebe
- Leicht erkennbare Drehrichtung
- Kein ungewolltes Abziehen vom Abtriebs-Vierkant
- Hervorragender Halt und angenehmes Griff-Gefühl durch sehr gute Geometrie
- Mehr Platz und Komfort durch asymmetrischen Griff
- Materialresistenz gegen die meisten Öle und viele Chemikalien



**GERMAN  
DESIGN  
AWARD  
WINNER  
2017**

Steckschlüsselsatz 1/2" & 1/4", 45-teilig



0700 120 045

Steckschlüsselsatz 1/2", 43-teilig



0700 120 043

Steckschlüsselsatz 3/8", 23-teilig



0700 138 023

Steckschlüsselsatz 1/4", 40-teilig



0700 140 040

Steckschlüssel-Sätze 1/2" ISK / TX  
lange Ausführung, 8-teilig



0700 120 400 / 500

Steckschlüssel-Sätze 1/2" ISK / TX  
kurze Ausführung, 8-teilig



0700 120 200 / 300

# MULTI-Schraubendreher-Sätze

13-teilig, in Kunststoffkassette

- Alle Klingen aus Chrom-Molybdän-Vanadium-Stahl mit SW 6,35 mm (= 1/4")
- Oberfläche matt verchromt mit schwarzen Spitzen
- Klingenlänge 160 mm – Einsatzmöglichkeiten wie ein überlanger Bit
- Durch den Einsatz im T-Griff sind höchste Drehmomente umsetzbar
- Durch das 1/4"-System auch als Bit-Schraubendreher einsetzbar



Artikel-Nr. 0701 902 1



MULTI-Schraubendreher-Satz  
12-teilig



0701 901 1

MULTI-Schraubendreher-Satz Universal



0701 900 1

MULTI-Schraubendreher-Klingen



0701 9... ..

Schraubendreher-Satz ultra, Schlagkappe,  
PH und Schlitz, 7-teilig



0701 110 001

Schraubendreher-Satz ultra  
mit Wandhalter



0701 000 003

Schraubendreher-Satz ultra  
PH und Schlitz, 7-teilig



0701 500 501

Schlüssel für Stockschrauben



0695 800 080

Doppelringschlüssel, offen



0695 100 24.

Ringmaulschlüssel-Sätze abgewinkelt, 17-teilig

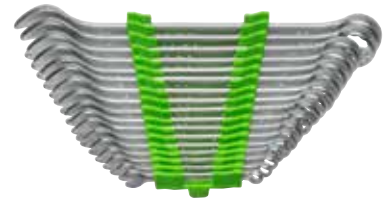

0700 101 203

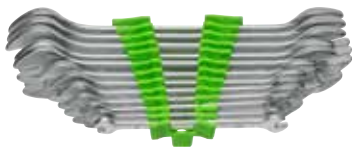
Doppelmaulschlüssel-Sätze DIN 3110  
10-teilig

0700 103 202

Doppel-Ringschlüssel-Sätze DIN 838

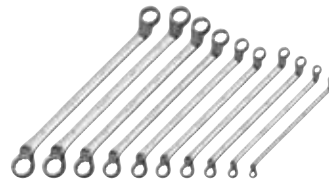

0700 102 201

Ratschenschlüssel-Satz Varius Plus  
5-teilig mit Maul-Ratschenfunktion

0700 335 001

RECA ultra Safety Cutter



0703 600 140

RECA ultra Cutter 25 mm



0703 600 125

2K T-Griff Stiftschlüssel-Sätze



0701 63. ...

COMPACT Stiftschlüssel-Satz 7-teilig  
Sechskant

0701 729 507

Universal-Schlüssel „TwinKey“



0695 891 700

Stiftschlüssel-Satz Impact



0701 749 309

Bit-Nuss-Satz „All-in-One“, 39-teilig



0702 930 001

Bit-Set Heizung / Sanitär, 10-teilig



0702 930 075

Bit-Set Universal, 31-teilig



0702 930 081

Bit-Set Impakt



0702 930 030

Drehmomentschlüssel mit Drehknopf



0700 501 ...

Feilen-Satz



0695 600 20.

Schlosserhammer ultra



0708 000 ...

Schonhammer rückschlagfrei



0708 000 0..

MEISTER-Handsägebogen



0603 100 301

Handsägebogen mit Sägeblatt 150 mm



0603 102

Schlagwerkzeug-Satz 15-teilig



0704 390

Splintentreiber-Satz 6-teilig



0704 290



Zangensatz



0703 042

KOMPAKT Rohrabschneider Kupfer / Inox  
3-30 mm

0703 511 / 521 330

Teleskop-Rohrabschneider Kupfer / Inox



0703 511 / 521 ...

Rohrabschneider Quick Kunststoff



0703 531 ...

Standhahnmutterschlüssel



0710 199 120 / 125

Sanitär-Kreuzschlüssel



0695 891 001

Rohrentgrater



0710 199 430 / 431

Siphon- &amp; Connectoren-Zange



0703 800 021

Zangenschlüssel



0703 821 ...

Kombi-Stufenschlüssel 1/2"



0695 800 061

Kunststoffrohrscherer



0703 510 42

RECA Verbundrohrschere



0703 510 740

Kraftmonierzangen



0703 7..

Trape- Lochblechzange



0703 500 010

Gripzangen-Set



0703 991

## Quintus Zange

Artikel-Nr. 0703 999 011



Rohrzange Cobra



0703 82. ...

Fix-Rohrzange mit Schnellverstellung



0703 86. ...

Rohrzangen-Set



0703 859 0



Blechscheren



0703 400 331 / 336

Hebelübersetzte Blechscheren



0703 400 30.

Ideal- und Lochscheren erdi



0695 400 41.



Winkeldorn



0695 500 731

Montiereisen



0695 500 701

Nageleisen flach-oval



0695 500 720

Schraubendreher E-slim VDE-Satz



0701 500 506

2K Zangensatz VDE



0703 082

Multi Strip



0695 300 300

Wasserpumpenzange VDE



0695 410 100

Crimpzange VDE



0695 410 081

Kabelmesser VDE



0695 410 120



Toolbox M



0700 001 211

Werkzeugtasche Profi



0700 001 204

Tool Trolley



0695 007 003





## 5. Vormontage

# Multi Cut Trennscheibe

Die hartmetallbestückte Trennscheibe schneidet fast alles!

**Vorteile:**

- Universell: Nahezu alle Materialien können geschnitten werden
- Sicher: Hartmetallgranulat wird durch ein spezielles Laserschmelzverfahren mit dem Grundkörper verschmolzen
- Schnell: Durch geringe Scheibenstärke schnellste Schnittgeschwindigkeit

**Einsatzgebiete:**

Hartmetallbestückte Trennscheibe für universellen Einsatz. Besonders geeignet für Holz, da durch die hohe Umfangsgeschwindigkeit das Holz nicht verbrennt. Für alle Bau- und Renovierungsarbeiten sowie den mobilen Einsatz (Akku-Maschinen) geeignet. Die perfekte Trennscheibe für Elektriker, Sanitär und Holzbau.

**Anwendungsgebiet:**

Hart- und Weichholz, Holz mit Nägeln, Kunststoff (Kabelkanäle, Rohre etc.), Gipsplatten, Fassadenplatten, Glasfaser, Plexiglas etc.

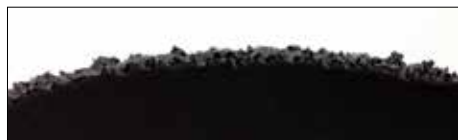

Artikel-Nr.	Ø mm	Stärke mm	Bohrungs-Ø mm	VPE
0670 200 076	76	1,8	10	2 STK
0670 200 125	125	2	22,23	2 STK
0670 200 230	230	1,8	22,23	1 STK

Trennscheibe ultra 2in1 – 0,75 mm



0670 002 2..

Hybrid Trennscheibe



0670 130 125

Trennscheibe F1/i



0670 016 ...

ultra Schrupscheibe



0669 002 ...

Flex-Mop



0666 01. ...

Clean-Mop



0666 912 546

Vlies-Mop



0666 030 ...

Keramik Fiberscheibe

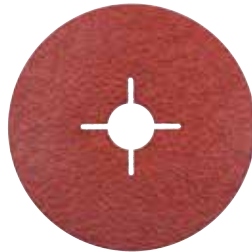

0665 07. ...

Universal-Klettscheiben

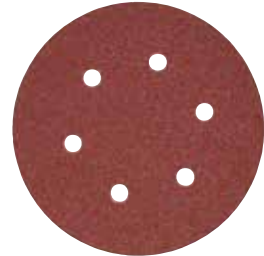

0665 010 ...

R-Mop



0666 325 040

F/s-Mop Fächerschleifscheibe



0666 525 ...

Schleifvlies



0672 015 ...

Fächerschleifer



0675 ... ..

Sparrollen



0673 ... ..

Fluffy



0668 515 000

Compact Flex



0668 31. ...

Topf-Bürste



2695 4. ...

Bremssattelbürste



2695 790 013

Metall-Kreissägeblatt



0611 2.. ...

Universal-Kreissägeblatt



0612 127 140

Multi Cut-Kreissägeblatt,  
hartmetallbestückt



2616 .... ..

Säbelsägeblätter Holz/Kunststoff



0605 1.. ...

Säbelsägeblätter Metall



0605 2.. ...

Säbelsägeblatt Wave für Dämmstoffe



0605 508 001 / 002 / 003

Stichsägeblätter Holz/Kunststoff



0604 10. ...

Stichsägeblätter Metall



0604 20. ...

Stichsägeblatt Universal

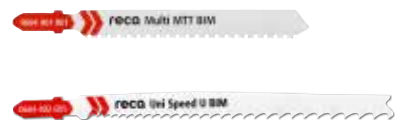

0604 40. ...

EXTREME Lochsäge HSS-Co8



0609 000 ...

RECA VISO Sortiment  
EXTREME Lochsägen Universal



0956 609 001

Unicut Lochsäge,  
hartmetallbestückt



0610 ... ..





Bleeschälbohrer HSS



0692 81. ...

Stufenbohrer HSS



0692 71. ...

Spiralbohrer Stahl



0624 ... ..

Doppelbohrer



0636 ... ..

Ultra Inox Spiralbohrer



0627 ... ..

Spiralbohrer lang DIN 340



0629 ... ..

Spiralbohrer-Satz



0624 004 ...

Senker ultra +



0617 910 ...

Senker-Satz



0692 390 006

Gewindebohrer



1700 / 1701 / 1702 ... ..

Stufenbohrer-Satz



0692 710

Frässtifte Hartmetall



0678 ... ..

Forstnerbohrer



0616 100 ...

EVO Maschinengewindebohrer



0623 800 ...

Schneideisen



0652 ... ..

Gewindeschneidwerkzeug-Sortiment



0639 000 ...

Gewindebuchsen



0660 302 ...

Windeisen DIN 1814, verstellbar



0657 ... ..

## Hammerbohrer x-twin ultra

- RECA exklusiv: 4/2 x-twin-Spindel für bessere Führung im Bohrloch
- 4-spiralige Teil 1/3 Spirallänge direkt hinter dem Bohrkopf
- 2-spiralige Teil 2/3 Spirallänge schneller Abtransport des Bohrmehls
- In jedem Steinuntergrund, Beton, Mauerwerk, Ziegelsteine und Naturstein
- Zentrierspitze für punktgenaues Anbohren und Verschleißmarke
- Mit Armierungsfasern gegen Einhängen im Armierungseisen
- Ideal für Schienenmontage mit Multi Monti Schraubankern
- Ø 3,5 bis 30 mm

Artikel-Nr. 0648 4.. ...

... auch im Handwerkerpaket

Artikel-Nr. 0648 4.. ...

### SDS max:

Bis Ø 52 mm lieferbar.

Artikel-Nr. 0649 ... ..



SDS plus



SDS plus Handwerkerpakete, 10/25 Stück



0648 4.. ...

x-tron Hammerbohrer SDS max



0649 ... ..

Speedtron SDS plus



0648 5.. ...

x-tron Hammerbohrer SDS plus, Kassette



0648 400 007

Megatron SDS max



0649 4.. ...

Hammerbohrkrone SDS plus/SDS max



0649 7.. ...

# Absaugbohrer

**Produktbeschreibung:**

- Saugbohrer zum Bohren und Reinigen in einem Schritt: Staub wird direkt bei der Entstehung im Bohrloch abgesaugt
- Einfache Anwendung und sichere Dübel-Installation: Entfernt nahezu den kompletten Staub. Nachträgliche Bohrlochreinigung überflüssig.
- Kostengünstige Lösung für den Endanwender: Zeitersparnis bei der Bohrloch- und / oder Umgebungsreinigung
- Gleiche Robustheit und vergleichbare Leistung wie ein Standardbohrer
- Universell und flexibel mit SDS plus oder SDS max Hämmern und handelsüblichen Baustaubsaugern einsetzbar



**Vorteile:**

- Ideal für den Einsatz mit chemischen Dübeln (in der bauaufsichtlichen Zulassung enthalten!)

**Hinweis:**

Nicht geeignet für Bohren in Armierung!

Ø 8 mm bis Ø 35 mm lieferbar.

Artikel-Nr. 0649 6.. ...



Absaugbohrer SDS plus / SDS max

0649 6.. ...

Mehrzweckbohrer UNICON, Rundschaft

0650 0.. ...

Dachziegelbohrer HARDCON, Rundschaft

0650 9.. ...

Schalungsdielenbohrer, SDS plus/ Rundschaft

0631 ... ...

Mehrzweckbohrer UNICON Kasette

0650 000 007

Dachziegelbohrer HARDCON Kasette

0650 900 007





## RECA Meißel HEX 28 / 30 – für schwere Abbruchhämmer



# Trockenbohrkronen M16

## Harte Materialien, Kalksandstein / Beton

**Produktbeschreibung:**

Einsetzbar ohne Wasserkühlung zur Erstellung von Mauerdurchbrüchen bei Kaminanschlüssen, Lüftungsschächten, Dunstabzugshauben, Abwasserrohre etc., Aufnahmegewinde M 16

**Anwendungsgebiet:**

Zum Einsatz in handgeführten Diamantbohrmaschinen mit sämtlichen Adaptersystemen mit Aufnahmegewinde M 16.

**Einsatzgebiete:**

Mauerwerk, Beton, armierter Beton (bis 8mm Stärke beim Armierungseisen)

**Hinweis:**

Als Zentrierbohrer kann der Zentrierbohrer 8x200, Artnr. 0663 910 92 oder der RECA UNICON Mehrzweckbohrer 8x250, Artnr. 0650 008 250 eingesetzt werden.

Nutzlänge: 150 mm

Nutzbarer Diamantbelag: 7 mm

Anschlussgewinde: M16

Zu bearbeitender Werkstoff: Beton, Kalksandstein hart, Kalksandstein, Mauerwerk

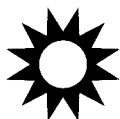

Art.-Nr.	Durchmesser	Segmentlänge x Segmentstärke x Segmenthöhe	Segmentanzahl	VPE
0663 600 042	42 mm	16 x 4 x 8,5 mm	4	1 STK
0663 610 052	52 mm	24 x 3,5 x 8,5 mm	4	1 STK
0663 610 068	68 mm	24 x 3,5 x 8,5 mm	4	1 STK
0663 610 072	72 mm	24 x 3,5 x 8,5 mm	4	1 STK
0663 610 082	82 mm	24 x 3,5 x 8,5 mm	4	1 STK
0663 610 092	92 mm	24 x 3,5 x 8,5 mm	5	1 STK
0663 610 102	102 mm	24 x 3,5 x 8,5 mm	5	1 STK
0663 610 107	107 mm	24 x 3,5 x 8,5 mm	5	1 STK
0663 610 117	117 mm	24 x 3,5 x 8,5 mm	5	1 STK
0663 610 127	127 mm	24 x 3,5 x 8,5 mm	6	1 STK
0663 610 132	132 mm	24 x 4 x 8,5 mm	6	1 STK
0663 610 152	152 mm	24 x 4 x 8,5 mm	7	1 STK
0663 610 162	162 mm	24 x 4 x 8,5 mm	7	1 STK
0663 610 200	200 mm	24 x 4 x 8,5 mm	7	1 STK

**Anwendertipp:**

Bohrhämmer sind für den Einsatz mit Dosensenkern nicht geeignet, da ihre Drehzahl zu gering ist. Ausnahmsweise kann nur der 2 kg - Bohrhämmer mit der SDS plus - Aufnahme (Artikel-Nr. 0649 807 105) und dem Zentrierbohrer (Artikel-Nr. 0649 808 120, bei 150 mm langen Kronen mit Artikel-Nr. 0650 008 250) eingesetzt werden.

**Ganz wichtig: Den Schlag abschalten, weil sonst die Segmente zerstört werden - nur drehend einsetzen!**

Den Schlag einer Schlagbohrmaschine oder den speziellen SOFT-Schlag einer Diamantbohrmaschine halten die Kronen gut aus, in diesem Fall ist der Einsatz unter Schlag der Leistung sogar förderlich!

## Trockenbohrkronen ultra 1 1/4"

In Beton und armiertem Beton  
mit Staubabsaugung

- 10 mm Segmenthöhe
- Lasergeschweißte Segmente
- Segmente mit symmetrisch angeordneten Diamanten
- Spezieller Rohrkörper, optimiert für Trockenbohrungen
- Geeignet für Softschlag-Technik
- Einsatz in Stahlbeton, Kalksandstein, Mauerwerk, Ziegel, Poroton etc.

Anschlussgewinde: 1 1/4 Zoll

Länge: 470 mm

Nutzlänge: 400 mm

Segmenthöhe: 10 mm

Nutzbarer Diamantbelag: 8,5 mm

Segmentlänge: 20 mm

Zu bearbeitender Werkstoff: Beton, Beton armiert, Kalksandstein

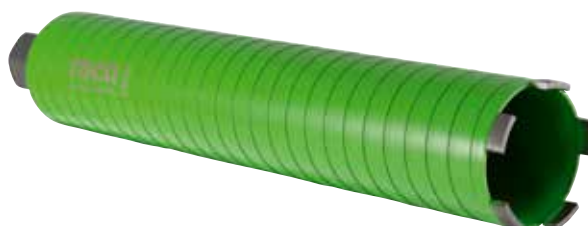

Art.-Nr.	Durchmesser	Segmentanzahl	Segmentstärke	VPE
0663 406 052	52 mm	3	3,4 mm	1 STK
0663 406 056	56 mm	3	3,4 mm	1 STK
0663 406 068	68 mm	4	3,4 mm	1 STK
0663 406 076	76 mm	4	3,4 mm	1 STK
0663 406 082	82 mm	5	3,4 mm	1 STK
0663 406 092	92 mm	5	3,4 mm	1 STK
0663 406 102	102 mm	6	3,4 mm	1 STK
0663 406 112	112 mm	7	3,4 mm	1 STK
0663 406 122	122 mm	7	4 mm	1 STK
0663 406 127	127 mm	7	4 mm	1 STK
0663 406 132	132 mm	8	4 mm	1 STK

## Staubabsaugung M 18

- Mit M18 Anschlussgewinde
- Kombinierbar mit 1/2" und 1 1/4" Kronenanschluß

Artikel-Nr. 0663 416 114



## Adapter diadrill 1 1/4" – M 18

Artikel-Nr. 0663 416 118



## Gasdruckfeder

- Zum exakten zentrieren beim Anbohren
- Kombinierbar mit 1/2" innen und 1 1/4" Außen-Kronenanschluß

Artikel-Nr. 0663 416 100



# MX FUEL Kernbohrgeräte

## Mit neuester Höchstleistungs-Akku-Technik

**Produktbeschreibung:**

MX FUEL™ revolutioniert den Markt für leichte Baugeräte und Werkzeuge, indem es die Leistung, Laufzeit und Lebensdauer liefert, die von den Anwendern gefordert wird. Die Gefahren, welche mit Emissionen, Lärm, Vibrationen und den Frustrationen der Benzinwartung verbunden sind, bleiben dem Anwender erspart.

**Anwendungsgebiet:**

MX FUEL™ liefert nicht nur die gesamte Leistung von kabelgebundenen und benzinbetriebenen Leichtgeräten, sondern ist komplett EMISSIONSFREI. Dämpfe und Emissionen werden mit dieser neuen Plattform eliminiert und ermöglicht es dem Anwender seinen CO<sub>2</sub>-Fußabdruck zu verringern. Die Gegebenheiten für Gesundheit und Sicherheit werden zusätzlich verbessert, da schädliche Dämpfe, Geräusche und Vibrationen, die mit dem Betrieb dieser Leichtgeräte verbunden sind, vermieden werden. Dies erhöht die Produktivität, da den Anwendern ermöglicht wird ohne Benzin Kopfschmerzen in Innenräumen, in Gräben, in Tunneln oder sogar in Bergwerken zu arbeiten. Diese neue Plattform spart dem Anwender nicht nur Zeit beim Betanken und Starten, sondern bietet auch eine Kostenersparnis beim Benzinverbrauch und bei der Wartung des Motors.

Bohrleistung max.: 152 mm

Leerlaufdrehzahl: 1./2. Gang min./max.: 0-800 / 0-1600 U/min

Werkzeugaufnahme: 1 1/4 Zoll Außengewinde und 1/2 Zoll Innengewinde

Maschinentyp: Milwaukee



Art.-Nr.	Typbezeichnung	Gewicht	Lieferumfang	VPE
4698 478 165	MXF DCD150-601C MX FUEL 150 mm	26,5 kg	Bohrmotor, 1x 6 Akku MXF XC406, 1x Ladegerät MXF C, Lieferung im Transportkoffer	1 STK
4698 471 835	MXF DCD150-302C KIT MX FUEL Kernbohrgerät+Bohrständer	10,3 kg	Bohrmotor, 2x 3,0Ah-Akku, 1x MXF C Ladegerät (Lieferung im Transportkoffer, Bohrständer MXF DR255TV	1 STK
4698 464 887	MXF DCD150-302C MX FUEL 150 mm	10,3 kg	Bohrmotor, 2x 3,0Ah-Akku, 1x MXF C Ladegerät, Lieferung im Transportkoffer	1 STK



## Nassbohrkronen für hand- oder ständergeführtes Bohren

In Beton und armiertem Beton



### Nassbohrkronen 1/2"

Artikel-Nr.	Ø mm	Anzahl Segmente	Segment-abmessung	Nutzlänge mm	Gesamtlänge mm
0663 120 020	20	Ring	20 x 2,5 x 10,0	320	365
0663 120 025	25	Ring	25 x 2,5 x 10,0	320	365
0663 120 030	30	Ring	30 x 2,5 x 10,0	320	365
0663 120 032	32	Ring	32 x 2,5 x 10,0	320	365
0663 120 040	40	4	20 x 3,0 x 11,5	320	365
0663 120 051	52	5	24 x 3,5 x 11,5	320	365
0663 120 061	62	6	24 x 3,5 x 11,5	320	365
0663 120 082	82	7	24 x 3,5 x 11,5	320	365
0663 120 102	102	8	24 x 3,5 x 11,5	320	365
0663 120 122	122	10	24 x 4,0 x 11,5	320	365

Universalaufnahme für Maschinen der Hersteller Bosch, Deudiam, Eurodima, Fein, Flex, Gateway, Kern, Dr. Schulze u.a.



### Nassbohrkronen 1 1/4" UNC

Artikel-Nr.	Ø mm	Anzahl Segmente	Segment-abmessung	Nutzlänge mm	Gesamtlänge mm
0663 230 040	40	4	20 x 3,0 x 11,5	450	530
0663 230 051	52	5	24 x 3,5 x 11,5	450	530
0663 230 056	56	5	24 x 3,5 x 11,5	450	530
0663 230 061	62	6	24 x 3,5 x 11,5	450	530
0663 230 072	72	7	24 x 3,5 x 11,5	450	530
0663 230 082	82	7	24 x 3,5 x 11,5	450	530
0663 230 092	92	8	24 x 3,5 x 11,5	450	530
0663 230 102	102	8	24 x 3,5 x 11,5	450	530
0663 230 112	112	9	24 x 3,5 x 11,5	450	530
0663 230 122	122	10	24 x 4,0 x 11,5	450	530
0663 230 132	132	11	24 x 4,0 x 11,5	450	530
0663 230 138	138	11	24 x 4,0 x 11,5	450	530
0663 230 152	152	12	24 x 4,0 x 11,5	450	530
0663 230 162	162	12	24 x 4,0 x 11,5	450	530
0663 230 182	182	13	24 x 4,0 x 11,5	450	530
0663 230 186	186	13	24 x 4,0 x 11,5	450	530
0663 230 202	200	14	24 x 4,0 x 11,5	450	530
0663 230 226	225	15	24 x 4,0 x 11,5	450	530
0663 230 252	250	15	24 x 4,0 x 11,5	450	530

Universalaufnahme für Maschinen der Hersteller Bosch, Baier, Deudiam, Eurodima, Fein, Flex, Gateway, Kern, Marcris, Dr. Schulze, Frischmuth und Freitag u.a.



## RECA *diaflex* All Cut – die Universelle



Ø 76 mm  
Artikel-Nr. 0662 200 076

Für fast alle  
Werkstoffe, auch  
für Kunststoff!



Ø 115 bis 350 mm  
Artikel-Nr. 0662 191 ...

### Handlicher geht's nicht!

RECA Trenn- und  
Schleifscheiben im Ø 76 mm  
für Akku-Winkelschleifer



BOSCH GWS 12V 76 – Akku  
Artikel-Nr. 3696 913 393

RECA *diaflex* ultra Universal PREMIUM



0664 006 ...

Diadrill Keramik M14



0663 700 ...

Geradschleifer



4698 471 439

Diadrill Keramik M 14 Set  
6-teilig



0663 700 6

Diadrill Keramik M14 Installationsset  
7-teilig



0663 700 7

Diamop Green X Allround



0662 652 ...

## Nagelanker N

Für Deckenabhängungen, Rohrleitungen, Verkleidungen, Kabelrinnen.

Der Nagelanker verbindet die Vorteile eines Bolzenankers mit einer einfachen Montage, da der Nagelanker nur durch das Anbauteil in das Bohrloch eingeschlagen wird. Das nachträgliche Aufbringen eines Drehmoments ist auch bei der Version mit Gewinde nicht nötig.

Mehrfachbefestigung von nicht tragenden Systemen in Beton: Europäische Technische Zulassung ETA-11/0240.

Feuerwiderstand: R30, R60, R90, R120 (Verankerungsgrund Beton C20/25 bis C50/60)  
Technical Report TR 020 „Beurteilung von Verankerungen im Beton hinsichtlich der Feuerwiderstandsfähigkeit“ (in ETA-11/0240 enthalten).

- Schnelle, einfache Montage
- Geringer Bohraufwand durch reduzierte Verankerungstiefe von 25 mm
- Einfacher Setzvorgang: Einschlagen genügt – kein Drehmoment notwendig
- Kein Sonderbohrwerkzeug und kein Setzwerkzeug notwendig
- Durchsteckmontage
- Sehr kleine Rand- und Achsabstände möglich
- Formschön und optisch ansprechend
- Lastkontrolliert spreizender Dübel-Verspreizung durch Lastaufbringung

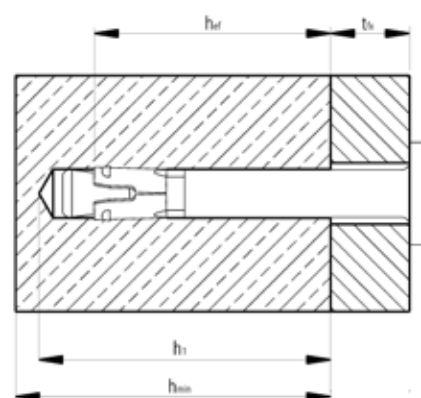
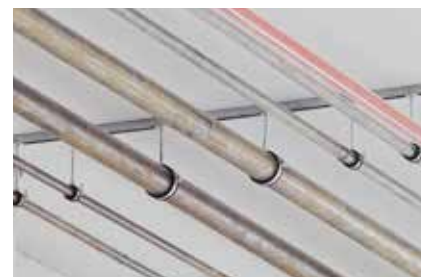
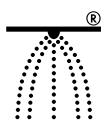

### Nagelanker N Stahl verzinkt, mit Anschlussgewinde M6



Art.-Nr.	Dübel- durch- messer x Dübel- länge (l)	Bohrer- nenndurch- messer (d 0)	Befesti- gungs- höhe max. (t fix)	Bohrloch- tiefe (h 0)	Effektive Veranke- rungstiefe (h ef)	Befesti- gungs- höhe max. reduziert (t fix ,red)	Bohr- lochtiefe reduziert (h 0,red)	Effektive Veranke- rungstiefe reduziert (h ef,red)	Durch- gangsloch im anzu- schlie- Benden Bauteil (d f)	Mindest- bauteil- dicke (h min)	VPE
0904 000 644	6 x 44 mm	6 mm	0 mm	40 mm	30 mm	5 mm	35 mm	25 mm	7 mm	80 mm	200 STK
0904 000 649	6 x 49 mm	6 mm	5 mm	40 mm	30 mm	10 mm	35 mm	25 mm	7 mm	80 mm	200 STK
0904 000 654	6 x 54 mm	6 mm	10 mm	40 mm	30 mm	15 mm	35 mm	25 mm	7 mm	80 mm	200 STK

### Nagelanker N Edelstahl A4, mit Anschlussgewinde M6



Art.-Nr.	Dübel- durch- messer x Dübel- länge (l)	Bohrer- nenndurch- messer (d 0)	Befesti- gungs- höhe max. (t fix)	Bohrloch- tiefe (h 0)	Effektive Veranke- rungstiefe (h ef)	Befesti- gungs- höhe max. reduziert (t fix ,red)	Bohr- lochtiefe reduziert (h 0,red)	Effektive Veranke- rungstiefe reduziert (h ef,red)	Durch- gangsloch im anzu- schlie- Benden Bauteil (d f)	Mindest- bauteil- dicke (h min)	VPE
0904 003 649	6 x 49 mm	6 mm	5 mm	40 mm	30 mm	15 mm	35 mm	25 mm	7 mm	80 mm	200 STK

Nagelanker N-M Stahl verzinkt,  
mit Stufen-Innengewinde M8 / M 10



Art.-Nr.	Dübel- durch- messer x Dübel- länge (l)	Bohrer- nenndurch- messer (d 0)	Bohrloch- tiefe (h 0)	Effektive Veranke- rungstiefe (h ef)	Durch- gangsloch im anzu- schlie- ßenden Bauteil (d f)	Mindest- bauteil- dicke (h min)	Ober- fläche	Werkstoff	Dübel- durch- messer	Dübel- länge (l)	VPE
0904 002 658	6 x 58 mm	6 mm	35 mm	25 mm	7 mm	80 mm	Verzinkt	Stahl	6 mm	58 mm	100 STK
0904 002 663	6 x 63 mm	6 mm	40 mm	30 mm	7 mm	80 mm	Verzinkt	Stahl	6 mm	63 mm	100 STK

Nagelanker N-K Stahl verzinkt,  
mit Nagelkopf

Durchmesser Nagelkopf: 13 mm



Art.-Nr.	Dübel- durch- messer x Dübel- länge (l)	Bohrer- nenndurch- messer (d 0)	Befesti- gungs- höhe max. (t fix)	Bohrloch- tiefe (h 0)	Effektive Veranke- rungstiefe (h ef)	Befesti- gungs- höhe max. reduziert (t fix ,red)	Bohr- lochtiefe reduziert (h 0,red)	Effektive Veranke- rungstiefe reduziert (h ef,red)	Durch- gangsloch im anzu- schlie- ßenden Bauteil (d f)	Mindest- bauteil- dicke (h min)	VPE
0904 001 639	6 x 39 mm	6 mm	0 mm	40 mm	30 mm	5 mm	35 mm	25 mm	7 mm	80 mm	200 STK
0904 001 644	6 x 44 mm	6 mm	5 mm	40 mm	30 mm	10 mm	35 mm	25 mm	7 mm	80 mm	200 STK
0904 001 669	6 x 69 mm	6 mm	30 mm	40 mm	30 mm	35 mm	35 mm	25 mm	7 mm	80 mm	200 STK
0904 001 689	6 x 89 mm	6 mm	50 mm	40 mm	30 mm	55 mm	35 mm	25 mm	7 mm	80 mm	100 STK

Nagelanker N-K Edelstahl A4 ,  
mit Nagelkopf

Durchmesser Nagelkopf: 13 mm



Art.-Nr.	Dübel- durch- messer x Dübel- länge (l)	Bohrer- nenndurch- messer (d 0)	Befesti- gungs- höhe max. (t fix)	Bohrloch- tiefe (h 0)	Effektive Veranke- rungstiefe (h ef)	Befesti- gungs- höhe max. reduziert (t fix ,red)	Bohr- lochtiefe reduziert (h 0,red)	Effektive Veranke- rungstiefe reduziert (h ef,red)	Durch- gangsloch im anzu- schlie- ßenden Bauteil (d f)	Mindest- bauteil- dicke (h min)	VPE
0904 004 644	6 x 44 mm	6 mm	5 mm	40 mm	30 mm	10 mm	35 mm	25 mm	7 mm	80 mm	200 STK
0904 004 669	6 x 69 mm	6 mm	30 mm	40 mm	30 mm	35 mm	35 mm	25 mm	7 mm	80 mm	200 STK

Setzwerkzeug für Nagelanker N-K

Artikel-Nr. 0904 001 004





## Bolzenanker BZ plus

Für schnelle und zuverlässige Befestigungen bei mittleren bis schweren Lasten im gerissenen und ungerissenen Beton



Der Bolzenanker BZ plus ist ein kraftkontrolliert spreizender Dübel für die schnelle Montage. Beim Anziehen der Sechskantmutter wird der Bolzen in den Spreizclip gezogen und verspannt diesen zuverlässig gegen die Bohrlochwand.

**Betongüte** C20/25 - C50/60

### Anwendungsbeispiele

Verankerung mittelschwerer bis schwerer Lasten im gerissenen und ungerissenen Beton: Stützen, Stahlträger, Geländerbefestigungen, Kabeltrassen, Rohrtrassen, Holzkonstruktionen, Konsolen. Befestigungen in Erdbebengebieten u.ä.

### Vorteile

- Hohe zulässige Lasten, kleine Achs- und Randabstände
- Einfache und schnelle Montage
- Sofort belastbar – keine Wartezeiten
- Zwei Verankerungstiefen für mehr Flexibilität



Europäische Technische Bewertung, zur Verankerung im Beton



Brandschutz geprüft



Erfüllt die Anforderungen nach VdS



Bundesamt für Zivilschutz BZS 05- 601<sup>1)</sup>



Factory Mutual<sup>1)</sup>



Zugelassen für die Verwendung unter seismischen Einwirkungen der Kategorie C1 und C2<sup>1)</sup>



Saugbohren gemäß Zulassung / Bewertung möglich

<sup>1)</sup> Gilt nur für Standardverankerungstiefe

## Stahl verzinkt (Spreizclip-Edelstahl A2)

Artikel-Nr. 0910 2.. ...



## Edelstahl A4

Artikel-Nr. 0910 5.. ...



## Injektionssystem VMU plus

Das universal einsetzbare Injektionssystem für gerissenen und ungerissenen Beton (ETA-11/0415), Mauerwerk aus Voll- und Lochstein (ETA-13/0909) und nachträglichen Bewehrungsanschluss (ETA-11/0514)

Das Injektionssystem VMU plus ist ein Verbunddübelssystem, bestehend aus dem zweikomponentigen, styrolfreien Verbundmörtel VMU plus und verschiedenen Systemkomponenten, die abhängig von Baustoff und Anwendung verwendet werden müssen.

Zur Verankerung von schweren Lasten, wie Stahlträger, Stahlstützen, Konsolen, Markisen, Fassaden, Vordächer, usw.

in gerissenem und ungerissenem Normalbeton der Festigkeitsklasse  $\geq C20/25$  und  $\leq C50/60$ , Mauerwerk aus Vollstein und Lochstein

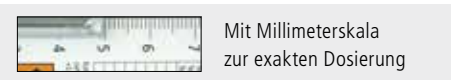

Mit Millimeterskala zur exakten Dosierung

Bezeichnung	Artikel-Nr.	Inhalt	VPE
Injektionsmörtel VMU plus	0911 003 330	330 ml	1/12 STK
Injektionsmörtel VMU plus	0911 003 420	420 ml	1/12 STK



## VMU plus Montagetasche

- Sofort startklar für Befestigungen M 8 und M 10 in Beton, Voll- und Lochstein
- Übersichtliche Einteilung, ausreichend Platz für weiteres Zubehör
- Inklusive Reinigungsbürsten, Ausblaspumpe und hochwertiger Verarbeitungspistole
- Siebhülsen und Ankerstangen übersichtlich im RECA VISO-Sortimentskasten
- In der RECA Werkzeugtasche aus strapazierfähigen und leichtem Textilmaterial
- Mit Tragegriff und Schultergurt für bequemen Transport, Außenfächern, Halteschlaufen für Übersicht und schnellen Zugriff

Artikel-Nr. 0911 001 700





## MULTI-MONTI<sup>®</sup>-plus Schraubanker

Einziger Schraubanker mit Zulassung  
im Mauerwerk



## MMS-plus V Vorsteckanker mit metrischem Anschlussgewinde

Werkstoff: Stahl, gehärtet

Oberfläche: Verzinkt, blau

Hinweis: In Mauerwerk von Hand oder Akkuschauber  
(ohne Schlag) eindrehen

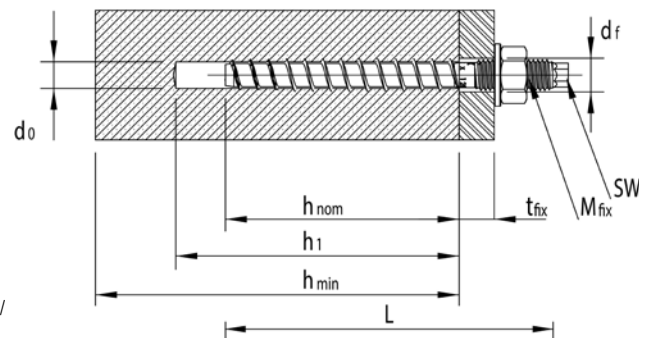
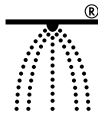

Ø 6-10 mm

Ø 10-20 mm

Ø 16-20 mm

Saugbohren gemäß Zulassung /  
Bewertung möglich

Artikel-Nr.	Abmessung D x L mm	Bohr-Ø d <sub>0</sub> mm	Klemmstärke t <sub>fix</sub> mm	Anschluss- gewinde M <sub>fix</sub>	Antrieb Schlüsselweite	VPE
0901 575 080	7,5 x 80	6,0	15/35	M8 x 20	5,5	50 STK
0901 575 100	7,5 x 100	6,0	35/55	M8 x 40	5,5	50 STK
0901 510 090	10,0 x 90	8,0	15/30	M10 x 20	7	25 STK
0901 510 110	10,0 x 110	8,0	35/50	M10 x 40	7	25 STK
0901 510 130	10,0 x 130	8,0	55/70	M10 x 60	7	25 STK
0901 512 110	12,0 x 110	10,0	20	M12 x 30	8	25 STK
0901 512 120	12,0 x 120	10,0	15/30	M12 x 25	8	25 STK
0901 512 140	12,0 x 140	10,0	35/50	M12 x 45	8	25 STK
0901 516 150	16,0 x 150	14,0	20/35	M16 x 40	12	10 STK
0901 516 200	16,0 x 200	14,0	70/85	M16 x 75	12	10 STK
0901 520 190	20,0 x 190	18,0	30	M20 x 40	15	6 STK
0901 520 220	20,0 x 220	18,0	60	M20 x 70	15	6 STK

# MMS-plus SS Sechskantkopf mit angepresster Scheibe

Mit Zulassung für Beton und Mauerwerk

Werkstoff: Stahl, gehärtet

Oberfläche: Verzinkt, blau

Hinweis: In Mauerwerk von Hand oder Akkuschauber (ohne Schlag) eindrehen

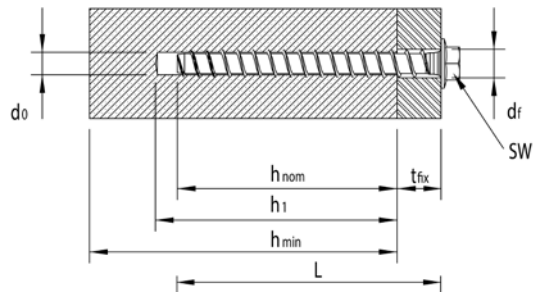
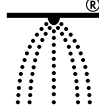
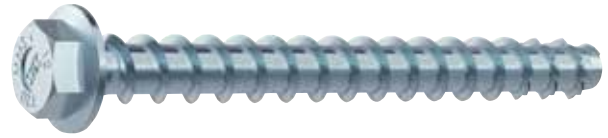

Saugbohren gemäß Zulassung / Bewertung möglich

Artikel-Nr.	Abmessung D x L mm	Bohr-Ø d <sub>0</sub> mm	Klemmstärke t <sub>fix</sub> mm	Scheiben-Ø mm	Antrieb Schlüsselweite	VPE
0901 006 040	6,0 x 40	5,0	5	11,0	8	100 STK
0901 006 050	6,0 x 50	5,0	5/15	11,0	8	100 STK
0901 006 060	6,0 x 60	5,0	15/25	11,0	8	100 STK
0901 006 070	6,0 x 70	5,0	25/35	11,0	8	100 STK
0901 006 080	6,0 x 80	5,0	35/45	11,0	8	50 STK
0901 075 035	7,5 x 35	6,0	1	14,0	10	100 STK
0901 075 040	7,5 x 40	6,0	5	14,0	10	100 STK
0901 075 050	7,5 x 50	6,0	15	14,0	10	50 STK
0901 075 060	7,5 x 60	6,0	5/25	14,0	10	50 STK
0901 075 070	7,5 x 70	6,0	15/35	14,0	10	50 STK
0901 075 080	7,5 x 80	6,0	25/45	14,0	10	50 STK
0901 075 100	7,5 x 100	6,0	45/65	14,0	10	50 STK
0901 075 120	7,5 x 120	6,0	65/85	14,0	10	50 STK
0901 075 140	7,5 x 140	6,0	85/105	14,0	10	50 STK
0901 010 060	10,0 x 60	8,0	10	19,0	13	25 STK
0901 010 070	10,0 x 70	8,0	5/20	19,0	13	25 STK
0901 010 080	10,0 x 80	8,0	15/30	19,0	13	25 STK
0901 010 090	10,0 x 90	8,0	25/40	19,0	13	25 STK
0901 010 100	10,0 x 100	8,0	35/50	19,0	13	25 STK
0901 010 120	10,0 x 120	8,0	55/70	19,0	13	25 STK
0901 010 140	10,0 x 140	8,0	75/90	19,0	13	25 STK
0901 010 160	10,0 x 160	8,0	95/110	19,0	13	25 STK
0901 012 080	12,0 x 80	10,0	5	22,0	15	25 STK
0901 012 090	12,0 x 90	10,0	1/15	22,0	15	25 STK
0901 012 100	12,0 x 100	10,0	10/25	22,0	15	25 STK
0901 012 120	12,0 x 120	10,0	30/45	22,0	15	25 STK
0901 012 140	12,0 x 140	10,0	50/65	22,0	15	25 STK
0901 012 160	12,0 x 160	10,0	70/85	22,0	15	25 STK
0901 016 120*	16,0 x 120	14,0	5/20	30,0	21	10 STK
0901 016 130*	16,0 x 130	14,0	15/30	30,0	21	10 STK
0901 016 140*	16,0 x 140	14,0	25/40	30,0	21	10 STK
0901 016 160*	16,0 x 160	14,0	45/60	30,0	21	10 STK
0901 020 160*	20,0 x 160	18,0	20	38,0	24	6 STK
0901 020 180*	20,0 x 180	18,0	40	38,0	24	6 STK
0901 020 200*	20,0 x 200	18,0	60	38,0	24	6 STK

\* Nicht für Befestigungen unter Brandbeanspruchung geprüft.



## MMS-plus MS Montageschienenanker mit flachem Rundkopf

Werkstoff: Stahl, gehärtet  
 Oberfläche: Verzinkt, blau  
 Antrieb: Innensechsrund (TX)  
 Hinweis: In Mauerwerk von Hand oder Akkuschauber  
 (ohne Schlag) eindrehen

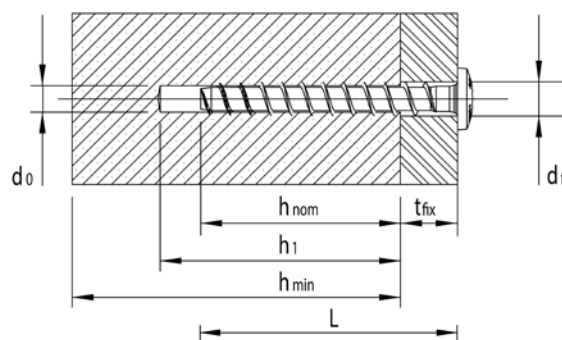
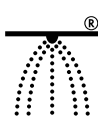
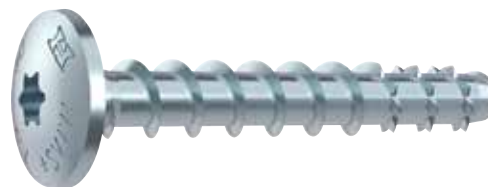

Saugbohren gemäß Zulassung /  
 Bewertung möglich

Artikel-Nr.	Abmessung D x L mm	Bohr-Ø d <sub>0</sub> mm	Klemmstärke t <sub>fix</sub> mm	Kopf-Ø mm	Antrieb	VPE
0901 297 535	7,5 x 35	6,0	1	17,0	TX 30	100 STK
0901 297 540	7,5 x 40	6,0	5	17,0	TX 30	100 STK
0901 297 545	7,5 x 45	6,0	10	17,0	TX 30	100 STK
0901 297 550	7,5 x 50	6,0	15	17,0	TX 30	100 STK

## MMS-plus ST Stockanker mit metrischem Anschlussgewinde

Werkstoff: Stahl, gehärtet  
 Oberfläche: Verzinkt, blau  
 Antrieb: Sechskantkopf  
 Hinweis: In Mauerwerk von Hand oder Akkuschauber  
 (ohne Schlag) eindrehen

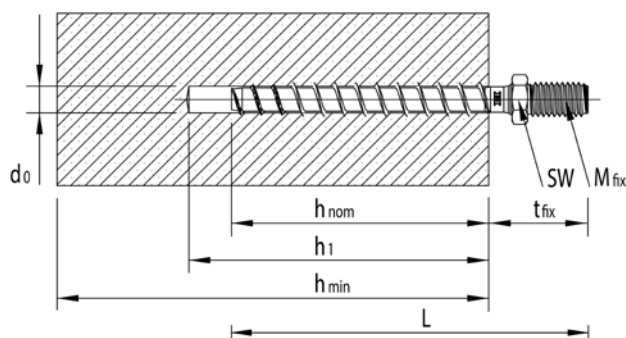
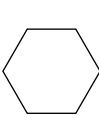

Saugbohren gemäß Zulassung /  
 Bewertung möglich

- MMS-plus ST 6,0 Anschlussgewinde M6 x 5 mm
- MMS-plus ST 7,5 Anschlussgewinde M8 x 14 mm
- MMS-plus ST 10,0 Anschlussgewinde M10 x 11 mm

Artikel-Nr.	Abmessung D x L mm	Bohr-Ø d <sub>0</sub> mm	Klemmstärke t <sub>fix</sub> mm	Kopf-Ø mm	Antrieb Schlüsselweite	VPE
0901 406 055	6,0 x 55	5,0	20	10,0	10	100 STK
0901 406 065	6,0 x 65	5,0	20/30	10,0	10	50 STK
0901 475 060	7,5 x 60	6,0	25	10,0	10	50 STK
0901 475 070	7,5 x 70	6,0	15/35	10,0	10	50 STK
0901 475 080	7,5 x 80	6,0	25/45	10,0	10	50 STK
0901 475 100	7,5 x 100	6,0	45/65	10,0	10	50 STK
0901 475 120	7,5 x 120	6,0	65/85	10,0	10	50 STK
0901 410 075	10,0 x 75	8,0	10/25	13,0	13	25 STK
0901 410 085	10,0 x 85	8,0	20/35	13,0	13	25 STK

## MMS-plus I Innengewindeanker

- Werkstoff: Stahl, gehärtet
- Oberfläche: Verzinkt, blau
- Antrieb: Sechskantkopf
- Hinweis: In Mauerwerk von Hand oder Akkuschauber (ohne Schlag) eindrehen





ETA-15/0784



ETA-15/0785

Ø 6-10 mm



Ø 10-20 mm

**Mit allgemeiner bauaufsichtlicher ZULASSUNG**  
Z-21.1-2103

Ø 6-10

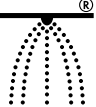

Feuerwiderstandsklasse  
R120





Saugbohren gemäß Zulassung /  
Bewertung möglich

\* Kombigewinde M8/M10 x 23 mm  
MMS-plus I 6,0 Innengewinde M6 x 15 mm  
MMS-plus I 7,5 Innengewinde M8 x 12 mm  
MMS-plus I 10,0 Innengewinde M10 x 13 mm

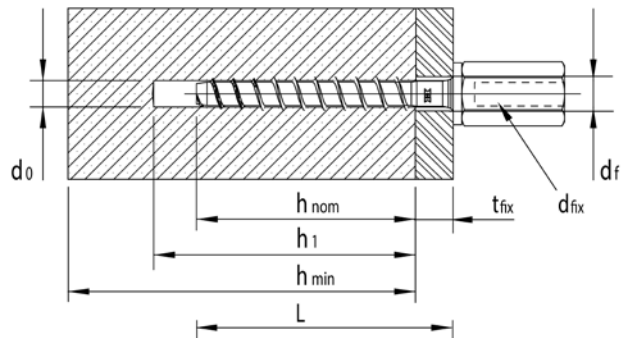

Artikel-Nr.	Abmessung D x L mm	Bohr-Ø d <sub>0</sub> mm	Klemmstärke t <sub>fix</sub> mm	Kopf-Ø mm	Antrieb Schlüsselweite	VPE
0901 106 040	6,0 x 40	5,0	5	11,0	10	100 STK
0901 175 040	7,5 x 40	6,0	5	14,5	13	50 STK
0901 175 041*	7,5 x 40	6,0	5	14,5	13	40 STK
0901 175 060	7,5 x 60	6,0	5/25	14,5	13	50 STK
0901 175 061*	7,5 x 60	6,0	5/25	14,5	13	40 STK
0901 110 060	10,0 x 60	8,0	10	19,5	13	25 STK
0901 110 075	10,0 x 75	8,0	10/25	19,5	13	25 STK



## Einschlaganker ED

Stahl verzinkt, zur Befestigung von Kernbohrgeräten

Gewinde-Ø: M12  
 Länge: 18 mm  
 Bohrloch-Ø: 16 mm  
 Artikel-Nr. 0904 812 16

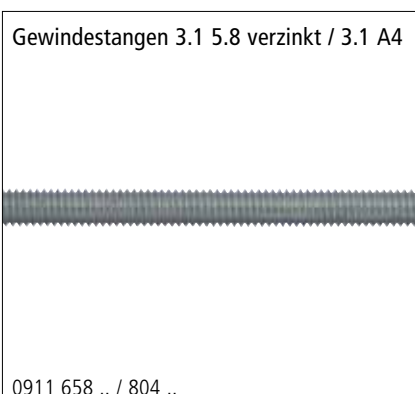

Injektionsmörtel VM-EA 300 ml



0911 005 300

Injektionsmörtel VM-EA 330 ml



0911 005 330

Injektionsmörtel VM-EA 420 ml



0911 005 420

Injektionsmörtel VMU plus



0911 003 330

VM-Multi plus Stapelbox



0912 025

WM-Winter Montageboxx 238



0911 020 955

Montagetasche VMU plus



0911 001 700

VMU plus Montageboxx 238, 36-teilig



0911 003 955



Zu vielen  
Produkten gibt es interes-  
sante Anwendungsfilme:

<https://www.youtube.com/user/recaworld>



RECA Allzweckdübel

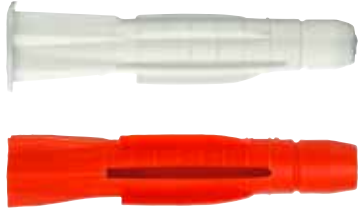

0906 ... ..

RECA Lochsteindübel



0906 ... ..

Nylondübel Quattro / RND / RMU



0903 ... ..

Multifunktionsrahmendübel SB



0905 96. ...

Multifunktionsrahmendübel SB SSKS



0905 97. ...

Multifunktionsrahmendübel FB SSKS



0905 98. ...

Gipskartondübel / Einschlagdübel



0905 801 0..

Metall-Hohlraumdübel  
Hohlraumdübel UNI

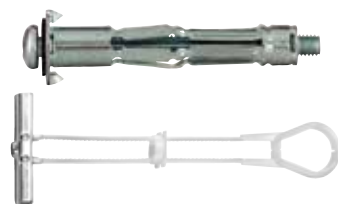

0905 ... ..

Pan Head Z, TX, Stahl / A2

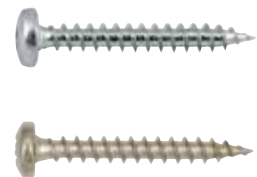

0153 / 0181 / 0184 / 0196

Evo Grip Nageldübel



0903 8.. ...

Isolierdübel /  
Isolierdübel vormontiert ID 95 VM

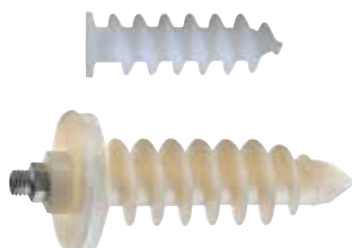

0902 0.. ...

Isolierplattenschraube IPS /  
Isolierplattenschraubdübel IPSD/  
Universal-Spreiznagel USN

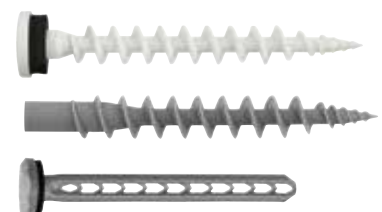

0902 010 ... / 0903 906 ...

RECA VISO Sortiment Spiralbohrer



0956 624

RECA VISO Sortiment Spenglerschrauben



0956 238 1

RECA VISO Sortiment Bits mit Bithaltern 1/4"



0956 702 001

RECA VISO Sortiment Lochsteindübel Bizeps



0956 906 6

RECA VISO Sortiment Nylondübel TOX



0956 906

RECA VISO Sortiment Spanplattenschrauben TX



0956 183

RECA VISO Sortiment Multiniet/Blindniet mit Flachrundkopf inkl. Handnietzange



0956 915 001

RECA VISO Sortiment Multiniet Alu/ Stahl / Blindniet A2/A2 mit Flachrundkopf



0956 915 931

RECA VISO Sortiment Blindniet A2/A2 mit Flachrundkopf inkl. Handnietzange



0956 931

RECA VISO Sortimentskoffer leer



0956 001

RECA Boxx 102 Kunststoffsystemkoffer



0955 102 001

RECA VISO XL Koffer mit Leerboxen



0956 002

# RAPID<sup>®</sup> 2000 Spanlattenschraube mit Senkfrästaschenkopf

Teilgewinde



ETA-12/0373:  
Europäische technische  
Bewertung (ab Ø 4,0 mm)

**Einsatzgebiete:**

Universell, Innenausbau, Dach-, Möbel- und Elementbau.  
Überall dort wo Spanlattenschrauben eingesetzt werden.

**Werkstoff:** Stahl einsatzgehärtet

**Oberfläche:** YellWin 500+ gelb

**Abmessungen:** Ø 3,0 bis 6,0 mm

**Länge:** 16 bis 300 mm

Artikel-Nr. 0159 ... ..

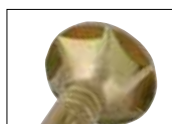

**Unterkopf-Frästaschen für optimales Versenken**

- Leichtgängig
- Werkstoffschonend



**Schaftfräser**

Der Reibteil verringert den Eindrehwiderstand



**Gewinde**

Doppelgängig mit integrierter Nut,  
zurückgesetzter zweiter Gewindegang



**Gewindegang ausgewalzt bis zur Spitze**

- Minimiert Sprengwirkung
- Verbesserte Auszugswerte

Rapid Komplex

0190 ... ..

Ankernagel

0681 040 ...

Drahtstifte blank / feuerverzinkt

0478 0... .. / 0478 1... ..

Winkel mit Steg

0681 004 ...

Winkel ohne Steg

0681 005 ...

Lochplatten

0681 012 ...

## Milwaukee Akku-Blindnietgerät

Nutzbar für alle Blindnieten bis Ø 4,8 mm

- Kraftvoller 12V / 2.0 Ah Red Li-Ion Akku
- Bis zu 325 Blindnieten (4,8 mm) in Edelstahl mit nur einer Akkuladung
- Überlastschutz für lange Lebensdauer von Akku, Motor und Getriebe
- Starker Halt der Blindniete am Gerät erleichtert die Justierung beim Setzen der Niete
- LED-Beleuchtung des Arbeitsbereiches
- 100% systemkompatibel mit dem Milwaukee M12 Produktprogramm
- Gerätehub: 20,32 mm
- Maße: 165 x 66,8 x 273 mm
- Lieferung mit Akku, Schnelladegerät, Gürtelclip, HD-Box

Artikel-Nr. 4698 464 405



Multiniet Alu / Stahl



0915 1

Blindniet, Alu / Stahl, großer Kopf



0944 1

Blindniet, Alu / Stahl, blank und lackiert

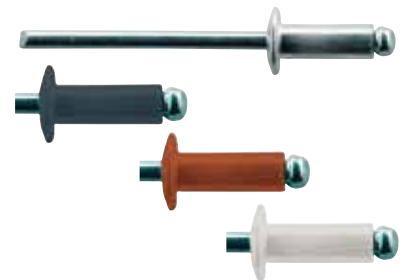

0937

Blindniet, Edelstahl A2 / A2



0931

Becher-Blindniet, Alu / Stahl



0937 0

Becher-Blindniet, Edelstahl A2 / A2



0931 1







## 6. Schienen und Abhängungen

# Montageschienen

## Stahl verzinkt

### Produktbeschreibung:

Das recamo - Montageschienensystem besteht aus verschiedenen Schienen und Zubehörteilen, die in vier Größen eingeteilt werden, die leichte Type 27, die mittlere Ausführung Typ 28 und die mittelschwere Ausführung Typ 38 sowie die sogenannte „schwere Haustechnik“ Typ 40. Das System „recamo Zahnschienen“ komplettiert mit 2 Profilgrößen und vielfältigem Zubehör das Sortiment. Für die Sortimentsbereiche recamo 38/40, 40/60 und ZS 41x41x2,5 kann auch ein Brandprüfbericht vorgelegt werden.

### Vorteile:

- Galvanisch verzinkt
- Optimierte Querschnitte für hohe Biege- und Ausreissfestigkeit
- Reichhaltiges Systemzubehör

Es steht für jeden Lastfall die richtige Schiene zur Verfügung

### Einsatzgebiete:

recamo Schienen sind hervorragend geeignet, um sichere höhen- und seitenjustierbare Abhängungen bzw. Befestigungen, Traversen, Wandkonsolen, Gestelle und Tragrahmen herzustellen.

### Hinweis:

Schienen und Doppelschienen in 6m-Länge werden separat als Stückgut versendet und es fallen hohe Frachtkosten an. Der Kauf von größeren Mengen ist in jedem Fall rentabel, weil sich die Frachtkosten dann auf eine größere Meterzahl verteilt.

Bei Lieferung der 6m-Schienen direkt auf eine Baustelle bitte unbedingt das beiliegende Formular mit den Angaben zur Sendung ausfüllen!



Art.-Nr.	Typ	Länge	Materialstärke	Gewicht pro Meter	VPE
0859 102 718	27 / 18	2 m	1,25 mm	650	12 STK
0859 102 730	28 / 30	2 m	1,75 mm	980	12 STK
0859 102 740	38 / 40*	2 m	2 mm	1900	12 STK
0859 102 743	38 / 40*	3 m	2 mm	1900	24 STK
0859 102 746	38 / 40*	6 m	2 mm	1900	24 STK
0859 102 747	38 / 40*	6 m	2 mm	1900	48 STK
0859 102 748	38 / 40*	6 m	2 mm	1900	72 STK
0859 102 762	40 / 60*	2 m	3 mm	3800	4 STK
0859 102 763	40 / 60*	3 m	3 mm	3800	12 STK
0859 102 766	40 / 60*	6 m	3 mm	3800	24 STK
0859 102 767	40 / 60*	6 m	3 mm	3800	48 STK
0859 102 768	40 / 60*	6 m	3 mm	3800	72 STK



\* mit Brandschutzprüfung

# Wandkonsolen

## Stahl verzinkt

**Produktbeschreibung:**

Das recamo - Montageschienensystem besteht aus verschiedenen Schienen und Zubehörteilen, die in vier Größen eingeteilt werden, die leichte Type 27, die mittlere Ausführung Typ 28 und die mittelschwere Ausführung Typ 38 sowie die sogenannte „schwere Haustechnik“ Typ 40. Das System „recamo Zahnschienen“ komplettiert mit 2 Profilgrößen und vielfältigem Zubehör das Sortiment.

**Vorteile:**

- Galvanisch verzinkt
- Roboterschweißte Grundplatte
- Optimiertes Lochbild (Langloch/Querloch bei Typ 27 und 28)

**Anwendungsgebiet:**

recamo Wandkonsolen sind montagefertige Auslegerkonsolen. Sie dienen vorwiegend zur Rohrbefestigung an der Wand. Weitere Einsatzmöglichkeiten sind Befestigungen an der Decke und im Fußbodenbereich. In Verbindung mit den reca Montageschienen und anderen Komponenten aus dem reca Programm lässt sich jeder erdenkliche Befestigungsfall realisieren.



Art.-Nr.	Typ	Länge	Grundplattenhöhe	Grundplattenbreite	Grundplattendicke	Gewicht	VPE
0859 118 180	27/18	200 mm	120 mm	40 mm	4 mm	250	1 STK
0859 118 300	27/18	300 mm	120 mm	40 mm	4 mm	330	1 STK
0859 130 240	28/30	240 mm	120 mm	40 mm	5 mm	410	1 STK
0859 130 300	28/30	320 mm	120 mm	40 mm	5 mm	480	1 STK
0859 130 420	28/30	400 mm	120 mm	40 mm	5 mm	720	1 STK
0859 130 540	28/30	480 mm	120 mm	40 mm	5 mm	860	1 STK
0859 140 200	38/40*	200 mm	125 mm	50 mm	8 mm	600	1 STK
0859 140 360	38/40*	360 mm	125 mm	50 mm	8 mm	860	1 STK
0859 140 440	38/40*	440 mm	125 mm	50 mm	8 mm	1050	1 STK
0859 140 600	38/40*	600 mm	125 mm	50 mm	8 mm	1300	1 STK
0859 141 000	38/40*	1000 mm	125 mm	50 mm	8 mm	2060	1 STK
0859 141 060	40/60*	600 mm	165 mm	60 mm	8 mm	3000	1 STK
0859 141 080	40/60*	800 mm	165 mm	60 mm	8 mm	4000	1 STK
0859 141 100	40/60*	1000 mm	165 mm	60 mm	8 mm	5000	1 STK



\* mit Brandschutzprüfung



Winkelkonsolen



0859 141 ...

Konsolen-Set mit Schalldämmelement



0859 150 56.

Winkel



0859 219 / 229 ...

Schiennenverbinder



0859 102 8..

Schiennenendkappen



0859 102 2..

Schiennenhalter längs



0859 102 94.

Schiennenhalter hochkant



0859 102 92.

Schienschuh längs



0859 102 95.

Schienschuh hochkant



0859 102 93.

Grundplatten



0859 317 ...

Doppelhalter



0859 400 ...

Bolzen und Pendelabhängiger



0859 401 / 405 ...

# Zahnschienen ZS Typ 41

Stahl verzinkt

**Produktbeschreibung:**

recamo Zahnschienen sind lieferbar in zwei verschiedenen Profilgrößen (41/21 und 41/41) und in jeweils drei verschiedenen Längen (2, 3 und 6m).

**Anwendungsgebiet:**

Das System „Zahnschienen“ bietet beste und sichere Montagemöglichkeiten im mittleren und höheren Lastbereich. Ideal für die Rohrmontage, als Tragkonstruktion für Lüftungskanäle oder als Träger für eine Kabeltrasse in der Elektroinstallation. Die für Schienen und Konsolen typische Verzahnung im umgebördelten Innenbereich ermöglicht sichere seiten- und höhenverstellbare Befestigungen mit formschlüssigen Verbindungen von allen Anbauteilen und Aufhängungen. Für die Schienen 41x41x2,5 mitsamt Zubehör sowie für sämtliche Doppelschienen kann ein Brandprüfbericht vorgelegt werden.

**Einsatzgebiete:**

Befestigung an Decke und Wand:

Die Zahnschienenverankerung wurde bei der Berechnung der Lasten nicht berücksichtigt. Die erforderlichen Schrauben und/oder Dübel müssen für die maximal zulässige Schienenbelastung geeignet sein.

Belastung:

Wenn die Montage mit Schiebemuttern erfolgt (Abhängung), darf die Belastung den für die Schiebemuttern zulässigen Maximalwert nicht übersteigen! Bei hohen Belastungen sollte deshalb die Montage im Durchsteckverfahren erfolgen.

Für mehr Sicherheit wird der Gebrauch von Sicherungsklammern (M10 0858 641 011, M12 0858 641 012) empfohlen.



Werkstoff: Stahl



\* mit Brandschutzprüfung

Art.-Nr.	Typbezeichnung	Oberfläche	Materialstärke	Länge	Gewicht pro Meter	VPE
0858 210 200	41 / 21	Verzinkt	2 mm	2 m	1450 g	16 STK
0858 210 300	41 / 21	Verzinkt	2 mm	3 m	1450 g	3 STK
0858 210 601	41 / 21	Verzinkt	2 mm	6 m	1450	48 STK
0858 210 602	41 / 21	Verzinkt	2 mm	6 m	1450	72 STK
0858 210 600	41 / 21	Verzinkt	2 mm	6 m	1450 g	24 STK
0858 410 200	41 / 41	Verzinkt	2 mm	2 m	2100	8 STK
0858 410 300	41 / 41	Verzinkt	2 mm	3 m	2100	3 STK
0858 410 600	41 / 41	Verzinkt	2 mm	6 m	2100	24 STK
0858 410 601	41 / 41	Verzinkt	2 mm	6 m	2100	48 STK
0858 410 602	41 / 41	Verzinkt	2 mm	6 m	2100	72 STK
0858 415 200	41 / 41*	Verzinkt	2,5 mm	2 m	2500	8 STK
0858 415 300	41 / 41*	Verzinkt	2,5 mm	3 m	2500	3 STK
0858 415 600	41 / 41*	Verzinkt	2,5 mm	6 m	2500	24 STK
0858 415 601	41 / 41*	Verzinkt	2,5 mm	6 m	2500	48 STK
0858 415 602	41 / 41*	Verzinkt	2,5 mm	6 m	2500	72 STK

... auch als Doppelschiene lieferbar

Materialstärke: 2,5 mm

Artikel-Nr. 0858 ... ..



# Wandkonsolen aus dem Zahnschienensystem ZS Typ 41

Stahl verzinkt

**Anwendungsgebiet:**

Stabile ZS-Konsolen für Konstruktionen für Rohrtrassen und Gerätebefestigungen.

Werkstoff: Stahl



Art.-Nr.	Typbezeichnung	Länge	Materialstärke	Oberfläche	VPE
0858 521 021	41 / 21	200 mm	2 mm	Verzinkt	5 STK
0858 521 031	41 / 21	300 mm	2 mm	Verzinkt	5 STK
0858 521 045	41 / 21	450 mm	2 mm	Verzinkt	5 STK
0858 521 063	41 / 21	600 mm	2 mm	Verzinkt	5 STK
0858 541 021	41 / 41	210 mm	2,5 mm	Verzinkt	5 STK
0858 541 031	41 / 41	300 mm	2,5 mm	Verzinkt	10 STK
0858 541 045	41 / 41	450 mm	2,5 mm	Verzinkt	10 STK
0858 541 350	41 / 41	600 mm	2,5 mm	Verzinkt	1 STK
0858 541 063	41 / 41	600 mm	2,5 mm	Verzinkt	8 STK
0858 541 077	41 / 41	750 mm	2,5 mm	Verzinkt	1 STK
0858 541 101	41 / 41	1000 mm	2,5 mm	Verzinkt	1 STK

# Zubehör für Zahnschienen ZS Typ 41

Stahl verzinkt



Gummieinlage



Schienenendkappe 41/21



Schienenendkappe 41/41

Art.-Nr.	Typbezeichnung	VPE
0858 449	Gummieinlage für Zahnschienen 30m	1 STK
0858 421	Schienenendkappe 41 x 21	25 STK
0858 441	Schienenendkappe 41 x 41	25 STK

Sattelflansch



0858 641 300

Schienebügel Typ 21/41



0858 641 021 / 041

Schieneverbinder



0858 641 164

Sicherungsklammern



0858 641 009 / 011 / 012

Trägerkralle



0858 641 410

Schieneverbinder



0858 641 200

Schienschuh



0858 641 411

Schienschuh



0858 641 442

Winkelverbinder



0858 641 106

Winkelverbinder



0858 641 125

Winkelverbinder



0858 641 190

Winkelverbinder



0858 641 191



## Schnellbefestiger recamofix für Rohrabhängungen

### Produktbeschreibung:

Das recamo - Montageschienensystem besteht aus verschiedenen Schienen und Zubehörteilen, die in vier Größen eingeteilt werden, die leichte Type 27, die mittlere Ausführung Typ 28 und die mittelschwere Ausführung Typ 38 sowie die sogenannte „schwere Haustechnik“ Typ 40

### Vorteile:

- Einfaches Einlegen und Befestigen mit nur einer ¼-Umdrehung
- Einhandmontage möglich, Arbeitserleichterung bei arbeiten auf dem Gerüst oder der Leiter
- Passgenauer Sitz auf der Montageschiene
- Genaue Positionierung auf der Schiene nach der Montage problemlos möglich
- Bestens geeignet für Abhängungen mit Gewindestangen

### Einsatzgebiete:

Die Schnellbefestiger werden einfach in die Montageschiene eingelegt und mit einer 1/4-Drehung befestigt. Danach ist noch ein Verschieben zwecks optimaler Positionierung problemlos möglich.

Länge: 30 mm

Materialstärke: 2,5 mm

Werkstoff: Stahl

Oberfläche: Verzinkt

Werkstoff Verbindungsteil: POM - Polyoxymethylen



Art.-Nr.	Passend für Montage-schiene	Gewindeart x Nenn-durchmesser	Zulässige Belastung	Breite	Gewicht	VPE
0859 027 08	27 x 18 mm, 28 x 30 mm	M8	2700 N	30 mm	28	100 STK
0859 027 10	27 x 18 mm, 28 x 30 mm	M10	2700 N	30 mm	26	100 STK
0859 038 08	38 x 40 mm, 40 x 60 mm	M8	3500 N	36 mm	40	100 STK
0859 038 10	38 x 40 mm, 40 x 60 mm	M10	3500 N	36 mm	40	100 STK

## ... auch mit Gewindestück M8 / M10 lieferbar

Gewindestück M 8

Artikel-Nr. 0859 027 083 bis 0859 038 088

Gewindestück M 10

Artikel-Nr. 0859 038 104 bis 0859 038 106





# DBS-Dünnblechschraube

**Vorteile:**

- Keine Korrosion durch rostende Metallspäne
- Höhere Dichtheit im Lüftungskanalbau - durch passgenaue Gewindeausformung
- Gewindeausformung durch Kragenzug
- Spanloses Verschrauben durch Materialverdrängung
- Kein Vorbohren

**Anwendungsgebiet:**

z. B. Stoßblechverbindung bei Stahl- und Aluminiumprofiltafeln, Verschrauben von Lüftungskanälen.

Umgebungsbedingungen: Trockener Innenbereich



6-kant Kopf, Artikel-Nr. 0203 004 ...



Linsekopf, Artikel-Nr. 0203 014 0...

Art.-Nr.	Länge	Kopfdurchmesser	Kopfhöhe	Durchmesser	Antrieb	Werkstoff	VPE
0203 004 013	13	9	4,5	4,0	SW7	Stahl	750 STK
0203 004 820	20	9	4,5	4,8	SW7	Stahl	300 STK
0203 014 013	13	8	3,0	4,0	4kt Gr.2	Stahl	1.000 STK
0203 014 016	16	8	3,0	4,0	4kt Gr.2	Stahl	1.000 STK
0203 014 019	19	8	3,0	4,0	4kt Gr.2	Stahl	1.000 STK

Luftkanalwinkel L

0859 500 085

Luftkanalwinkel Z

0859 500 060

Luftkanalklammer

0859 500 820

Trapezblechhänger

0859 501 008

Trapezblechhänger mit Rändelmutter

0859 409 ...

Lüftungsrohrhalter

0859 501 010

# seboX Bohrschraube Linsenkopf ähnl. DIN 7504-N vz

**Einsatzgebiete:**

Für St 12, St 13, St 14, St 33, St 37, USt 37, RSt 37, sonstige unlegierte Stähle bis zu einer Zugfestigkeit von 470 N/mm<sup>2</sup>, sowie Aluminium und andere Weichmetalle. Besonders geeignet für Lüftungsanlagen, Klimageräte, Lackieranlagen, Container, Schaltschränke, Leuchtreklamen, Feuerschutztüren, Rollladentüren, Markisen, usw.

**Hinweis:**

Mindestschraubenlänge = Klemmstärke + Materialdicke + Bohrspitzenlänge + 3 mm. Die Klemmwirkung des konischen Square-Drive-Bits lässt die Schraube am Bit haften und ermöglicht so eine Einhandmontage. Metallspäne sammeln sich nicht an der Antriebsspitze, wie dies bei der Verwendung eines magnetischen Bithalters der Fall ist.

- Durchmesser (d): 4,2 mm
- Materialstärke min./max.: 1,75-3 mm
- Kopfdurchmesser (dk): 8,2 mm
- Kopfhöhe (k): 3,4 mm
- Bohrspitzenlänge (lp): 4,5 mm
- Innenantrieb: 4KT Größe 2
- Oberfläche: Verzinkt
- Werkstoff: Stahl / Stahl

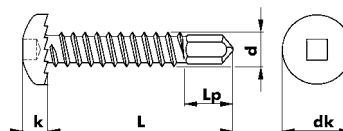

Art.-Nr.	Länge (l)	VPE
0210 214 213	13 mm	2500 STK
0210 214 216	16 mm	2500 STK
0210 214 219	19 mm	2500 STK

**Bohrschraube seboX Metall auf Metall**

0210 ... ..

**Bohrschraube sebS Metall auf Metall**

0211 / 0214 ... ..

**Bohrschraube sebS Holz auf Metall**

0215 / 0219 ... ..

**Bohrschraube sebS Holz auf Holz**

0217 ... ..

**Bohrschraube sebS Fensterbau**

0212 ... ..

**Bohrschraube sebS Fassade / Spengler**

0214 / 0217 ... ..



## Drahtseil-Abhängesystem

Das recamo Drahtseilsystem ist eine schnelle und effiziente Alternative zu Gewindestangen und Kettengliedern und ermöglicht eine wesentlich schnellere Montage. Es eignet sich vor allem für das Aufhängen statischer Objekte wie z.B. Kabelkanäle, Lüftungsleitungen und leichte Rohrverbindungen.



Drahtseil mit Ringschraube



0859 441 28.

Drahtseil mit Schlaufe

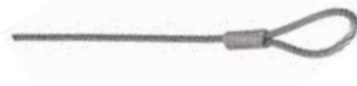

0859 441 20

Drahtseil mit Karabiner



0859 441 32.

Drahtseil-Spule



0859 443 ...

Drahtseilschloss



0859 442 ...

Universalwürfel



0859 204 808

DIN 601 mit Mutter 4.6 vz

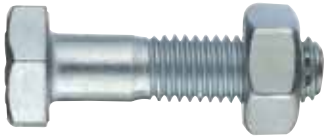

0078 ... ..

Stahlschraube DIN 931-8.8 vz



0053 ... ..

Stahlschraube DIN 933-8.8 vz



0057 ... ..

DIN 976-1, 4.8 vz



0958 ... ..

Scheiben DIN 125 vz



0407 ... ..

Muttern DIN 934-8 vz



0317 ... ..

Stockschrauben



0232 9.. ..

Ansatzschrauben



0234 1... ..

Ösenschrauben, metr. Gewinde



0234 8.. ..

VISO Sortiment Stahlschrauben



0956 057

VISO Sortiment Sechskantmuttern



0956 317

VISO Sortiment Scheiben



0956 407

Montagelochband verzinkt



0972 1.. ...

Montagelochband Kunststoff



0972 0.. ...

Gewebeband



0864 300 0..



Betonnägel



0864 0.. ....

Betonschellen einfach/doppelt



0864 1 / 0864 2.. ...

Hit / Setzeisen



0864 ... ..

Leifeld-Schiene



0860 120 01

Leifeld-Fixierplatte



0860 128 0

Leifeld-Sortiment



0860 123

## Direktbefestigung in der Installation

Schnell – einfach – effektiv

### Gasnagler FORCE ONE

**Vorteile:**

- Setzenergie von 105 Joule für hohe Befestigungsqualität
- Konstante Leistung durch gleichbleibende, temperaturunabhängige Gasinjektionen
- Vielseitig einsetzbar, durch verschiedene Nagellängen
- Kurzer Anpressweg
- Bis zu 2,5 Nägel in der Sekunde
- sehr leicht - nur 3,6 kg
- Hochwirksamer Staubschutz
- Ergonomischer Griff
- Gut ausbalanciertes Werkzeug



Art.-Nr.	Magazinkapazität	VPE
0864 900 001	20 STK	1
0864 900 002	40 STK	1

### Gasnagler FOX

**Vorteile:**

- Setzenergie von 85 Joule für gute Befestigungsqualität
- Konstante Leistung durch gleichbleibende, temperaturunabhängige Gasinjektionen
- Vielseitig einsetzbar, durch verschiedene Nagellängen
- Bis zu 2 Nägel in der Sekunde
- leicht - 3,8 kg
- Staubschutz
- Ergonomischer Griff



Art.-Nr.	Magazinkapazität	VPE
0864 900 101	20 STK	1
0864 900 102	40 STK	1





Nägels für Gasnagler



0864 900 ...

Klemmschelle



0864 900 20.

Kunststoffrohrschelle einfach / doppelt



0864 900 2..

Metallclip einfach / doppelt



0864 900 3..

Rohrklemmschelle UT



0864 900 22.

Kabelbügel



0864 900 23.

Kabelsammelhalter CH-S

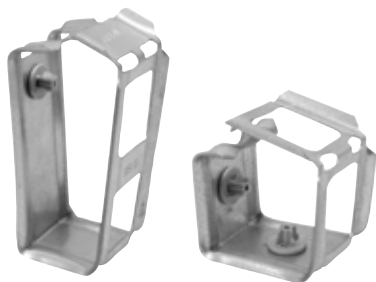

0864 900 28.

Kabelbinderbefestiger



0864 900 25.

Gewebe-Montageband TXS



0864 900 380

Schellenabhängiger



0864 900 34.

Gewindestangenabhängiger



0864 900 35.

Decken-Drahtabhängiger AAT



0864 900 361



## 7. Endmontage Rohre und Kanäle

## RECA Qmatic-Rohrschelle

Die RECA Qmatic-Rohrschelle setzt neue Maßstäbe in der Rohrmontage. Schnelle und einfache Montage mit einem komfortablen Gelenkmechanismus machen die RECA Qmatic-Rohrschelle unverzichtbar bei jedem Installateur!

- Anschlussmutter vierfach verschweißt mit Sicherungsbohrung gegen Abdrehen
- Metrische Spannschraube M 5 mit kombinierten Schlitz-/ Kreuzschlitzantrieb und großem Kopf, sicher gegen Durchrutschen; mit einer Einkerbung am Ende des Gewindes gegen Herausfallen gesichert
- Mit Anschlussmutter M 8, Ausnahme 4" (108-114 mm) hier Kombimutter M 8 / M 10
- Patentierter Click-Verschluss mit optimaler Einhand-Clickfunktion aus hochwertigem Federstahl C 64
- Patentierter Profildgummi EPDM für hohe Gleitfähigkeit der Rohre. Sicherer Halt durch die Einkerbung in die Sicken des Rohrschellenkörpers. Schalldämmung nach DIN 4109
- Kompakte Bauart, aber extrem weit aufklappbar, somit leicht aus jeder Position zu montieren
- Durch die geringen Außenmaße sehr leicht zu isolieren
- Beständig gegen Chemikalien (Säuren, Laugen, alkoholische Lösungen)
- Lieferung im praktischen RECA Schüttenkarton
- Durchgängiges und großes Sortiment von 1/4" - 4"



Extrem weit aufklappbar  
- einfache Rohrmontage!



Patentierter Clickmechanismus  
aus Federstahl - sicheres  
Einrasten! Einfache Montage aus  
jeder Position mit nur einer Hand.



Niedrige Mutter und geringe  
Ausladung - einfaches Isolieren!



Ausgeprägte Sicken im Stahlprofil  
- kein Verrutschen der silikon- und  
giftfreien EPDM-Einlage!

Alle Maße in mm / Packeinheit (VPE) in Stück

Art.-Nr.	Spannweite min./max.	Spannweite Zoll max.	Metallband- breite x Metall- banddicke	Geeignet für Kupferrohr (Außendurch- messer)	Geeignet für Stahlrohr (Außendurch- messer)	Anschlussge- winde	Belastung Kraft max.	VPE
0863 011 015	11-15 mm	1/4	20 x 1 mm	12/15 mm	13,5 mm	M8	800 N	150
0863 015 019	15-19 mm	3/8	20 x 1 mm	18 mm	17,2 mm	M8	800 N	150
0863 021 023	21-23 mm	1/2	20 x 1 mm	22 mm	21,3 mm	M8	800 N	150
0863 026 028	26-28 mm	3/4	20 x 1 mm	28 mm	26,9 mm	M8	800 N	100
0863 032 035	32-35 mm	1	20 x 1 mm	35 mm	33,7 mm	M8	800 N	100
0863 040 043	40-43 mm	5/4	20 x 1,5 mm	42 mm	42,4 mm	M8	1500 N	75
0863 048 051	48-51 mm		20 x 1,5 mm	48 mm	48,3 mm	M8	1500 N	50
0863 052 056	52-56 mm		20 x 1,5 mm	54 mm	54 mm	M8	1500 N	50
0863 057 060	57-60 mm	2	20 x 1,5 mm	57 mm	60,3 mm	M8	1500 N	50
0863 062 064	62-64 mm		20 x 1,5 mm	64 mm	63,5 mm	M8	1500 N	50
0863 074 080	74-80 mm	5/2	20 x 1,5 mm	76 mm	76,1 mm	M8	1500 N	25
0863 083 091	83-91 mm	3	20 x 1,5 mm	89 mm	88,9 mm	M8	1500 N	25
0863 095 098	95-98 mm		20 x 1,5 mm			M8	1500 N	25
0863 108 114	108-114 mm	4	20 x 1,5 mm	114 mm	108 mm	M8 x M10	1800 N	20





Kälteschellen



0862 6.. ...

2-Schraub Rohrschellen Premium



0862 820 ...

Lüftungsschellen



0862 4.. ...

Qmatic+ Schwerlast-Rohrschellen



0863 3.. ...

2+ Schwerlast-Rohrschellen



0862 0.. ...

Qmatic Premium Rohrschellen, Edelstahl



0867 ... ...

Hanf, Zopf und Spule



0982 990 ...

Gewindedichtfaden Loctite



0982 998 55

Neo Fermit



0982 995 ...

## Gewindedichtfaden Ulith 240

- Universell zur Abdichtung von Metall- und Kunststoffgewinden
- 100% PTFE
- Ersetzt alle anderen Dichtungsmittel
- Resistent gegen Chemikalien, Säuren, Lösungsmittel

Länge: 175 m

Temperaturbereich: -200°C bis + 240°C

Artikel-Nr. 0982 998 240



Gleitmittel Ulith



0982 997 ...

Gleitmittel RECA in Flasche



0982 998 250

Plastic Fermit



0982 996 ...

PTFE Gewindedichtband



0985 030 ...

Baustopfen mit Messinggewinde



0860 801 125 / 126

Baustopfen mit Kunststoffgewinde



0860 801 121 / 122



Sekundenkleber



0893 100 00.

Schraubensicherung



0893 200 00.

Rohrgewindedichtung



0893 300 00.

Flächendichtung



0893 400 001

Fügeverbindung



0893 500 00.

Hydraulikdichtung



0893 600 001

RTV Silikon



0893 700 001

Aktivator



0893 100 007

Primer



0893 100 008

Knetmetall



0894 701 056

2K Klebstoff, MMA



0894 703 0..

2K Klebstoff, Epoxidharz



0894 803 050

Luftkanaldichtband



0859 502 4..

Kälteschrumpfband



0859 502 515

Dichtecken



0859 503 4..

S12 Luftkanaldichtstoff



0898 012 ...

S78 klebt+dichtet



0898 511 ...

RECA areca/ Aluspray



0897 122 400

Schlauchschellen Schneckengew. A2 / A4



0538 / 0539 ... ..

Breeze Schlauchschellen



0547 ... ..

Schlauchschellen-Band / Verschluss



0859 530 ...

Kunststoffclips



0861 ... ..

Rohrschellen RSGU



0542 ... ..

2-Ohrschellen



0539 00. ...

Elastische Verbindung



0859 604 ...

Luftkanalfolie

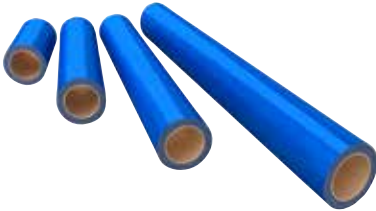

0859 602 ...

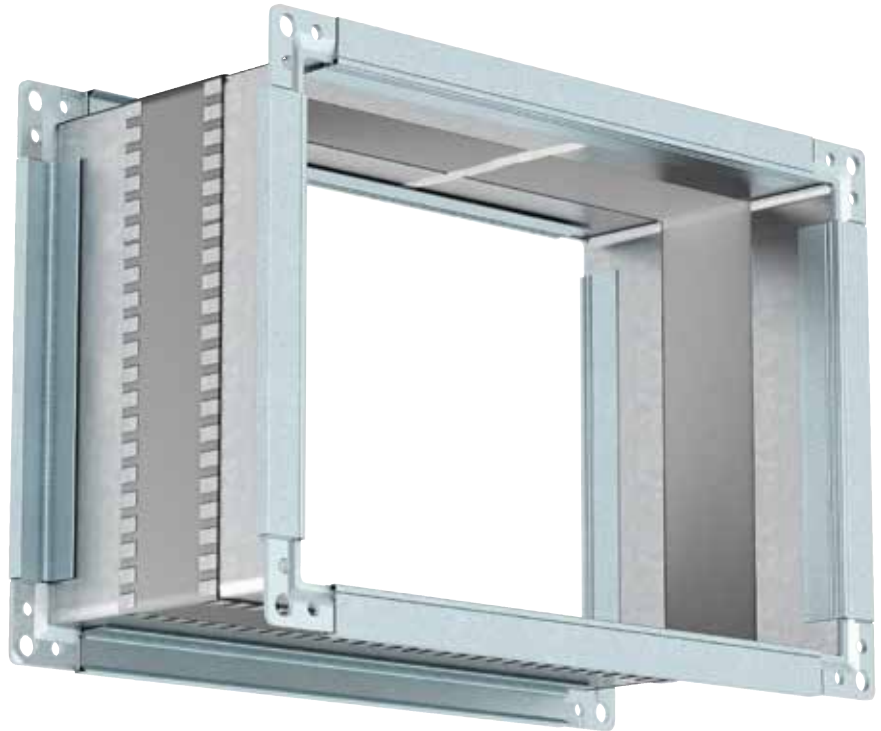

Ablaufstutzen ST-G



0859 610 ...

Ablaufstutzen ST-K



0859 611 ...

Ablaufstutzen Kappe



0859 612 ...

Messöffnungsverschluss

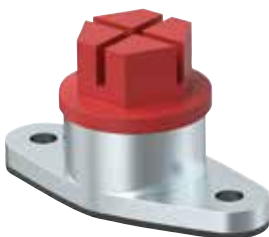

0859 614 ...

Luftkanalklammer



0859 500 820

Schiebeleiste



0859 500 830



## 8. Brandschutz Kombi- und Rohrabschottung



Verwendbarkeitsnachweis	Z-19.53-2516	Z-19.53-2322	Z-19.53-2440	
Hauptkomponente	Brandschutzstein 170 Art.-Nr. 0839 700 170	Brandschutzstein 200 Art.-Nr. 0839 700 200 / Brandschutzschaum 2K Art.-Nr. 0839 770 380	Brandschutzstein 170, Art.-Nr. 0839 700 170 (Längseinbau) / Brandschutzschaum 2K Art.-Nr. 0839 770 380	Brandschutzstein 170 (Quereinbau) Art.-Nr. 0839 700 170

**Abschottungsmöglichkeiten**

Kabelabschottung	x	x	x	
Rohrabschottung	x	x	x	
Kombiabschottung	x	x	x	

**Einsatzbereich**

Kabel	x	x	x	x
Kabelbündel	x	x	x	x
Kabeltrassen	x	x	x	x
Hohlleiterkabel	-	-	nur Koaxialkabel	-
Speed Pipes	-	x	x	x
Elektroinstallationsrohre (EIR)	x	x	x	x
Brennbare Rohre	x	x	x	x
Nichtbrennbare Rohre	x	x	x	x
Br. Rohre mit br. Isolierung	-	-	-	-
Nichtbr. Rohre mit br. Isolierung	-	x	mit Herstellerbescheinigung	-
Klimasplittleitungen	-	mit Herstellerbescheinigung	x	-
Fugendichtung	-	-	-	-

**Feuerwiderstandsdauer**

Massivwand	S 30 / S 60 / S 90	S 90	S 90	
Leichte Trennwand				
Decke				

**Einbaumaße**

Mindestmaß Wandstärke	je nach Feuerwiderstandsdauer	100 mm	100 mm	
Mindestmaß Deckenstärke	150 mm	150 mm	150 mm	
Mindestmaß Schottstärke	je nach Feuerwiderstandsdauer	200 mm	170 mm	120 mm
Max. Wandöffnung (B x H)		450 x 500 mm	1000 x 1000 mm	
Max. Öffnung Leichte Trennwand			875 x 575 mm / 575 x 875 mm	
Max. Deckenöffnung (B x H)		450 x 450 mm	500 mm x ∞ / 700 mm x ∞	

**Produkteigenschaften**

Weitere einsetzbare Komponenten	Brandschutzfüllmasse, Art.-Nr. 0839 799 310 Rockwool 800 Rohrschale, Art.-Nr. 0874 1... ..	Brandschutzwickel, Art.-Nr. 0839 799 001 Rockwool 800 Rohrschale, Art.-Nr. 0874 1... ..	Brandschutzmanschette SES, Art.-Nr. 0839 420 032-0839 420 160 Brandschutzfüllmasse, Art.-Nr. 0839 799 310 Brandschutzwickel, Art.-Nr. 0839 790 001	
Nachbelegbarkeit	x	x	x	
Wiederverwendbar	x	-	x	
Einseitiger Einbau möglich	x	x	x	
Staubfreie Verarbeitung	x	x	x	





	Z-19.53-2529	Z-19.15-1861	Z-19.53-2325		Z-19.53-2470	Z-19.53-2613
	Brandschutzstein 200 Art.-Nr. 0839 700 200	Brandschutzplatte Art.-Nr. 0839 710 001- 0839 710 002	Brandschutzschaum 2K Art.-Nr. 0839 770 380		Brandschutzstopfen Art.-Nr. 0839 780 065- 0839 780 250	Brandschutzmanschette SES Art.-Nr. 0839 420 032- 0839 420 160
	X	X	X	X	X	-
	X	X	X	-	X	X
	X	X	X	-	X	-
	X	X	X	X	X	-
	X	X	X	-	X	-
	X	X	X	-	X	-
	nur Koaxialkabel	-	-	-	-	-
	X	-	-	-	-	-
	X	X	X	-	X	-
	X	X	X	-	-	X
	X	X	X	-	X	-
	-	-	-	-	-	nur Getränkeleitungen
	X	-	X	-	-	-
	mit Herstellerbescheinigung	-	-	-	-	-
	-	-	-	-	-	-
	S 90	S 90	S 60		S 30 / S 60 / S 90	R 90 / R 120
	100 mm	100 mm	100 mm		je nach Feuerwiderstandsdauer	100 mm
	150 mm	150 mm	150 mm		150 mm	150 mm
	200 mm	100 mm	144 mm	100 mm	je nach Feuerwiderstandsdauer	-
	1000 x 1000 mm	1000 x 1000 mm	450 x 500 mm	270 x	Ø 240 mm	-
	840 x 570 mm / 570 x 840 mm	1000 x 1000 mm		270 mm /		-
	700 mm x ∞	600 mm x ∞		Ø 300 mm		-
	Brand.-mansch. SES, Art.-Nr. 0839 420 ... Brandschutzsch. 2K, Art.-Nr. 0839 770 380 Rockwool 800 Rohrschale, Art.-Nr. 0874 1... ..	Brand.-mansch. SES, Art.-Nr. 0839 420 ... Brandschutzw., Art.-Nr. 0839 790 001 Rockwool 800, Art.-Nr. 0874 1... ..	Brandschutzschaum 2K Art.-Nr. 0839 770 380 Rockwool 800 Rohrsch., Art.-Nr. 0874 1... ..	Brandschutz- schaum 2K Art.-Nr. 0839 770 380	Brandschutzfüllmasse, Art.-Nr. 0839 799 310 Rockwool 800 Rohrschale, Art.-Nr. 0874 1... ..	Winkel-Set, Art.-Nr. 0839 420 01. Schrauben-Set, Art.-Nr. 0839 420 001 Gewindestangen-Set, Art.-Nr. 0839 420 002
	X	X	X	X	X	-
	X	-	-	-	X	-
	X	-	-	-	X	-
	X	X	X	X	X	X

# System Brandschutzstein 200

Z-19.53-2529

## Anwendungsgebiete:

Kabel-, Rohr oder Kombiabschottung S90 für Massivwände, Massivdecken, leichte Trennwände, Wände aus Gips-Wandbauplatten und PRIOWALL.

## Vorteile:

- Kombination mit Brandschutzschaum 2K möglich
- Mittlere und große Abschottungen mit mittlerer bis hoher Belegung
- Rohre mit Kautschukisolierung, Hydraulikleitungen und Mehrschichtverbundrohre durchführbar
- Abschottungen mit häufig wechselnder Belegung

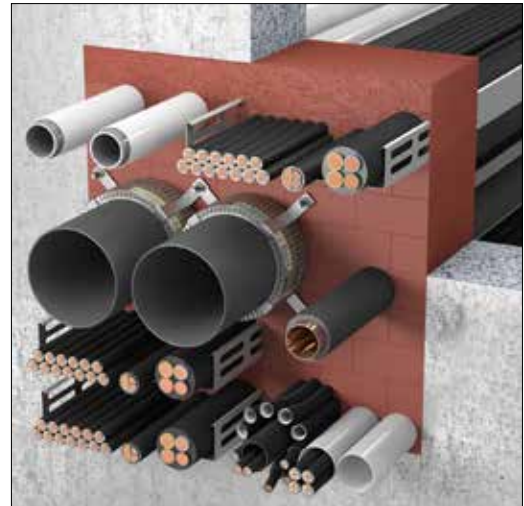

## Zugelassene Installationen:

- **Elektrokabel** aller Art können abgeschottet werden. Der Außendurchmesser der Kabel darf maximal 80 mm betragen, auch auf Kabeltragekonstruktionen.
- **Speedpipes** – Mikrorohre zum nachträglichen Einblasen von Glasfaserkabeln mit einem Bündeldurchmesser bis 100 mm.
- **Elektroinstallationsrohre** – Biegsame oder starre Elektroinstallationsrohre mit einem Außendurchmesser bis 63 mm, als Bündel mit einem Außendurchmesser bis 100 mm.
- **Rohre aus Stahl, Edelstahl oder Stahlguss** dürfen wahlweise bis zu einem Außendurchmesser von 63,5 mm ohne Isolierung hindurchgeführt werden.
- **Nichtbrennbare Rohre mit Streckenisolierung aus FOAMGLAS** – Stahlrohre mit einem Außendurchmesser bis 108,0 mm dürfen mit einer Isolierung aus FOAMGLAS durch die Abschottung geführt werden.
- **Hydraulikdruckleitungen „AEROQUIP“** vom Typ „GH 793“ mit einem Außendurchmesser bis 38,1 mm und Rohrwanddicken bis 6,35 mm.
- **Hohlleiterkabel (Hochfrequenzkoaxialkabel)** der Firmen RFS und CommScope mit Nullabstand verlegt und einem Außendurchmesser bis zu 57 mm ohne zusätzliche Maßnahmen wie Brandschutzbandagen oder Brandschutzanstrich etc.
- **Streckenisolierungen aus flexiblem Elastomerschaum (FEF)** – Rohre aus Stahl bis zu einem Außendurchmesser bis 88,9 mm sowie Rohre aus Kupfer mit einem Außendurchmesser bis 54 mm können mit einer Streckenisolierung aus flexiblem Elastomerschaum (FEF) nach DIN EN 14304 versehen werden. Die Isolierung darf durch die Abschottung mit durchgeführt werden.
- **Mehrschichtverbundrohre** mit einem Außendurchmesser bis 63 mm. Die Mehrschichtverbundrohre dürfen wahlweise mit einer Streckenisolierung aus Mineralwolle oder flexiblem Elastomerschaum (FEF) versehen werden. Diese darf durch die Abschottung mit durchgeführt oder an die Schottoberfläche angrenzend eingebaut werden.
- **Kunststoffrohre** aus PE und PVC können bis zu einem Außendurchmesser von 110 mm ohne Brandschutzmanschette durch die Abschottung geführt werden. Kunststoffrohre mit einem Außendurchmesser bis 160 mm (>110 mm) werden mit der Brandschutzmanschette SES versehen.
- **Nicht brennbare Rohre mit Streckenisolierung aus Mineralwolle** – Stahlrohre mit einem Außendurchmesser bis 168,3 mm sowie Kupferrohre mit einem Außendurchmesser bis 88,9 mm dürfen mit einer Mineralwollisolierung durch die Abschottung geführt werden. Die Rohrisolierungen dürfen wahlweise mit durch die Abschottung geführt werden und dicht an der Bauteillaubung sowie an angrenzenden Rohrisolierungen aus Mineralwolle anliegen.

**Zulässige Einbauorte:**

Bauteile	Mindestdicke (in mm)	Mindestfeuerwiderstand	Maximale Schottgröße (Breite x Höhe in mm)
Massivwand (Porenbeton, Beton, Stahlbeton, Mauerwerk)	100	feuerbeständig	1000 x 1000
Leichte Trennwand (Stahlständerkonstruktion, beidseitig beplankt)	100	feuerbeständig	840 x 570 / 570 x 840
Massivdecke (Porenbeton, Beton, Stahlbeton)	150	feuerbeständig	700 x ∞
Massivwand (Gips-Wandbauplatten nach DIN EN 12859)	80	feuerbeständig	840 x 570 / 570 x 840
Priowall (nach AbP Nr. P-2009-B-2938)	42	feuerbeständig	584 x 584

**Systemkomponenten****System Brandschutzmanschette SES**

Z-19.53-2613

**Anwendungsgebiete:**

Rohrabschottung R90/R120 für Massivwände, Massivdecken und leichte Trennwände. Brandabschottung von brennbaren Rohren.

**Vorteile:**

- Abschottung von Kunststoffrohren bis max. 160 mm Außendurchmesser
- Aufgrund der schlanken Ausführungsform können die Manschetten ohne Abstand bei nebeneinander liegenden Rohren oder in Eckbereichen angeordnet werden
- Manschetten eignen sich sowohl für die eingesetzte, als auch die aufgesetzte Montage
- Folgende Rohrtypen mit nichtwesentlicher Abweichung durchführbar: PoloKal NG; PoloKal XS; Conel Drain; Geberit Silent-Pro
- Manschettenquerschnitt im Kabelschott zu 100 % belegbar
- Elektroinstallationsrohre (EIR) im Kabelschott auch unbelegt/leer zulässig
- Aufgrund der schlanken Ausführungsform können die Manschetten ohne Abstand bei nebeneinander liegenden Rohren oder in Eckbereichen angeordnet werden



**Zugelassene Installationen:**

- **Brennbare Rohre** mit einem Rohraußendurchmesser bis 160 mm und Rohrwanddicken von 1,8 mm bis 14,6 mm (siehe Zulassung).
- **Kunststoffrohre aus PVC-U, PVC-HI, PVC-C, PP, PE-HD, LDPE, ABS, ASA, Styrol-Copolymerisaten, PE-X, PB.**
- **Rohre aus mineralverstärkten Kunststoffen:** 1. Ostendorf Skolan Safe, 2. Wavin AS, 3. Geberit Silent db20, 4. Rehau Raupiano Plus, 5. Geberit Silent-PP, 6. Wavin Sitech.
- **Kunststoffverbundrohre** (z. B. fusiotherm, Unipipe, alpex-duo).
- **Getränkeschlauchleitungen (z. B. Python System AG, Rehau) mit einer Isolierung aus synthetischem Kautschuk.**
- **Rohrpostanlagen**
- **Doppelrohre** mit Begleitheizung bzw. Leckageüberwachung (z. B. Akatherm).
- **Schallschutz:** Die Rohre können mit einer Schallsisolierung bzw. einem Schallschutzschlauch aus PE-Schaumstoff (Baustoffklasse DIN 4102-B2) bis 5 mm Dicke im Bereich des Bauteils versehen werden.

**Zulässige Einbauorte:**

Bauteile	Massivwand	Massivdecke	Leichte Trennwand
feuerbeständig (R90)	100	150	100
hochfeuerbeständig (R120)	100	150	100

**Hinweis:**

Die Brandschutzmanschette kann in das Massivbauteil eingemörtelt oder mit Haltewinkeln direkt vor das Massivbauteil befestigt werden. Bei der Anordnung an leichte Trennwände oder den dafür zugelassenen Kombiabschottungen werden sie mittels Haltewinkeln, die untereinander mit Gewindestäben M6 verbunden sind, befestigt. Die Winkel-Sets, Gewindestangen- und Schrauben-Sätze sind als Zubehör erhältlich. Bitte vor Gebrauch den jeweiligen Verwendbarkeitsnachweis beachten und nach Vorgabe montieren!

**Systemkomponenten**

 <p>Schrauben-Set Artikel-Nr. 0839 420 001</p>	 <p>Gewindestangen-Set Artikel-Nr. 0839 420 002</p>	 <p>Kennzeichnungsschild Artikel-Nr. 0839 999 700</p>
 <p>Winkelset für Manschette SES 110 mm Artikel-Nr. 0839 420 010 - 0839 420 012</p>	 <p>Brandschutzanschetten Artikel-Nr. 0839 420 032 - 0839 420 160</p>	 <p>Brandschutzmörtel M3 Artikel-Nr. 0839 320 025</p>

# Brandschutzschaum 2K & Brandschutzfüllmasse

## Einbau nach Muster-Leitungsanlagen-Richtlinie (MLAR)

### Anwendungsgebiete:

Einzeldurchführungen in Massivwände, Massivdecken und leichte Trennwände. Verschluss des Ringspalts von einzelnen Kabeln und Rohren.

### Vorteile:

- Bei einem Ringspalt < 15 mm Breite darf dieser vollständig mind. 80 mm tief bzw. beidseitig 40 mm tief mit RECA Brandschutzschaum 2K oder Brandschutzfüllmasse verschlossen werden (Verfülltiefen gelten nur für feuerbeständige Wände/Decken)
- Die Abstandsregelungen der MLAR sind einzuhalten (siehe MLAR)
- In feuerhemmenden bzw. hochfeuerhemmenden Wänden und Decken sind geringere Mindestverfülltiefen von 60 mm (2 x 30 mm) bzw. 70 mm (2 x 35 mm) erforderlich

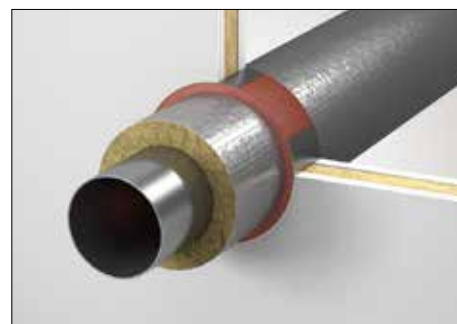

### Zugelassene Installationen:

- **Elektrokabel und -leitungen** aller Art und Durchmesser (auch Lichtwellenleiter) als Einzelkabeldurchführung.
- **Brennbare Rohre** bis zum einem Rohraußendurchmesser von 32 mm.
- **Nichtbrennbare Rohre aus Stahl, Edelstahl, Stahlguss und Kupfer** bis zu einem Außendurchmesser von 160 mm. Die nicht brennbaren Rohre dürfen mit einer bis zu 2 mm dicken Beschichtung aus brennbaren Baustoffen versehen sein.
- **Streckenisolierungen an Rohren aus Mineralfasermatten oder -schalen** können wahlweise hindurchgeführt werden.

### Hinweis:

Da es sich um Erleichterungen zur Durchführung von Leitungen nach MLAR handelt, können den Verschlüssen keine Feuerwiderstandsklassen zugewiesen werden.

## Systemkomponenten



Brandschutzschaum 2K  
Artikel-Nr. 0839 770 380

Brandschutzfüllmasse  
Artikel-Nr. 0839 799 310

Kennzeichnungsschild  
Artikel-Nr. 0839 999 700

Starter-Set  
Artikel-Nr. 0839 770 389



## Brandschutzmörtel M3

### Produktbeschreibung:

Der Brandschutzmörtel M3 ist ein werkseitiger, gemischter, mineralischer Trockenmörtel auf Basis getrockneter Sande und mineralischer Bindemittel.

### Vorteile:

- Nachbearbeiten der Oberfläche ist bei richtiger Konsistenz des Schlitzmörtel nicht erforderlich – Mörtel bleibt Volumenstabil, keine Setzungen, kein Schwinden und kein Reißen
- Er verbindet sich besonders gut mit den zu verschleißenden Massivbauteilen
- Problemlose Verarbeitung auch ohne vorherige Schalung
- Sehr ergiebig – Schüttdichte ca. 1280 kg/m<sup>3</sup>
- Besonders gute und verschleißarme Förderung mit Schneckenpumpen

### Anwendungsgebiete:

Der Brandschutzmörtel M3 ist vielseitig einsetzbar zum brandschutztechnischen Verschluss von Öffnungen in Decken und Wänden, als Schottmörtel für Rohre und Brandschutzklappen, Zargenvergussmörtel, Schlitzmörtel, Ankertaschenmörtel, als Lagefugenmörtel für Holz und Massivbauteile und vielseitige Anwendungen nach LAR.

### Hinweis:

Mörtel reagiert mit Feuchtigkeit stark alkalisch, Berührung mit Augen oder Schleimhäuten vermeiden. Einzelheiten sind dem Sicherheitsdatenblatt zu entnehmen.



Artikel-Nr.	Gebinde	Inhaltsgewicht	Lagerfähigkeit ab Herstellung	Farbe	Baustoffklasse/Bedingung	VPE
0839 320 025	Sack	25 kg	12 Monate	Grau	A1 - Nicht brennbar / nach DIN 4102	6





## 9. Isolierung

## recatherm-Isolierung im Überblick

### recatherm Kälteisolierung

Artikel-Nr. 0878 6... ..



Ein Hochflexible Kautschukisolierung.  
Als Schlauch oder Plattenware.

### recatherm Profi PE

Artikel-Nr. 0872...



Eine Isolierung, die alle gesetzlichen Vorschriften erfüllt (EnEV).

### EXZENTROFLEX COMPACT PE

Artikel-Nr. 0875...



Der Problemlöser für alle Rohfußböden und Mauerstutzen.

### recatherm stabil PE

Artikel-Nr. 0873...



Die robuste Isolierung mit „Panzerhaut“, die höchsten Ansprüchen genügt.

### recatherm Kautschuk

Artikel-Nr. 0878...

### SOLAR-Kautschuk

Artikel-Nr. 0878 2..



Eine hochflexible Isolierung, die sich jedem Einsatzort anpasst. Zugelassen nach EnEV.

### Rockwool Rohrschale Alukaschierte Steinwolle

Artikel-Nr. 0874 ...



Alu kaschiert.

### ISOTUBE® 035 und ISOTUBE® 040

Artikel-Nr. 0876...



Mit einer besseren Sichtisolierung können Sie Ihr Rohr fast nicht verkleiden.

### Abfluss-Rohrisolierung

Artikel-Nr. 0875... und 0877...



Die Produkte für wirtschaftliche Dämmung von Abflussrohren.

### Vlies

Artikel-Nr. 0877...



Die schnellen Helfer im Bereich Reparatur und Montage.

### Zubehör

Artikel-Nr. 0870...



Das recatherm Zubehör auf einen Blick.

## Rohre dämmen ist Pflicht!

Energie wird immer teurer – und gleichzeitig gibt es immer noch ungezählte ungedämmte oder nicht ausreichend gedämmte Heizungs- und Warmwasserleitungen.

Das GEG (Gebäudeenergiegesetz) von 2020 beschreibt eindeutig, wie verschiedene Rohrleitungen in Gebäuden gedämmt werden müssen. In früheren Jahren war die Grundlage dafür die Energieeinsparverordnung ENEC, die ist inzwischen komplett im GEG aufgenommen worden. Das Dämmen von Rohrleitungen unterliegt dementsprechend NICHT der freien Entscheidung eines Hauseigentümers, sondern es ist gesetzlich festgelegt und bei Nichteinhaltung können empfindliche Bußgelder die Folge sein. Kontrolliert werden diese Rohrleitungen durch die bevollmächtigten Bezirksschornsteinfeger.

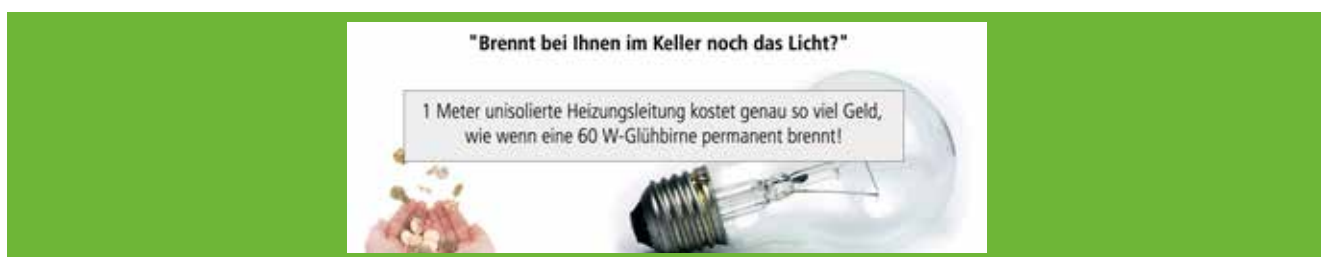

Rohrleitungen müssen rundum mit gleicher Dämmdicke gedämmt werden, um eine gleichmäßige Isolierung zu erreichen und um Wärmeverlust zu vermeiden.

Nach dem GEG müssen alte Rohrleitungen nachgerüstet werden, ebenso müssen Armaturen, Bögen, T-Stücke und Rohrhalterungen gedämmt werden.

Sofern ein Hersteller für eine asymmetrische Isolierung (= Exzentroflex) nachweisen kann, dass die Wärmedämmung im Verhältnis zu einer runden Isolierung gleichwertig ist, darf diese ebenfalls eingebaut werden. Diese „Gleichwertigkeit“ ist in einer Allg. Bauaufsichtlichen Zulassung (ABZ) nachzuweisen.

## Kältekautschuk recatherm KKL

### Produktbeschreibung:

Schwarz; eine Kautschukisolierung der Baustoffklasse B-s2-d0; Plattenware S3 ist ein hochflexibler Schaumstoff auf der Basis synthetischen Kautschuks.

### Vorteile:

- Verbindet Brandschutz, Energieeffizienz und Korrosionsschutz
- Die Schlauchware erfüllt mit S2 anspruchsvolle europäische Rauchvorgaben
- Wasserdampfdurchlässigkeit > 10.000
- Wärmeleitfähigkeit < 0,033 W/(m\*k) bei 0°C (Prüfung nach DIN EN ISO 8497, DIN EN 12667)
- Leichte Verarbeitung da hochflexibel
- Abgestimmte Komponenten sorgen für hohe Systemzuverlässigkeit
- Temperatureinsatzbereich: -50°C bis +110°C

### Anwendungsgebiet:

Die Kautschuk-Isolierung RECAtherm KKL ist eine ideale Wahl für kältetechnische und lüftungstechnische Anlagen. Es ist besonders für den Einsatz in hoch frequentierten öffentlichen und gewerblichen Gebäuden sowie Wohnhäusern geeignet, wo es im Brandfall darauf ankommt, Fluchtwege sichtbar zu halten und die Erstickungs- und Vergiftungsgefahr deutlich zu vermindern. Als flexibler, geschlossenzelliger Dämmstoff mit niedriger Wärmeleitfähigkeit und hohem Wasserdampfdiffusionswiderstand gewährleistet RECAtherm KKL selbst bei niedrigen Dämmstoffdicken verlässlichen Schutz vor Energieverlusten. Zudem verhindert es langfristig die Bildung von Tauwasser bzw. Rohrkorrosion.



## S2-Schlauch 2 Meter

Dämmschichtdicke bis 10 mm – KKL 1  
Rohrdurchmesser: 10 bis 42 mm  
Artikel-Nr. 0878 621 0..

Dämmschichtdicke bis 16 mm – KKL 2  
Rohrdurchmesser: 10 bis 114 mm  
Artikel-Nr. 0878 622 ...

Dämmschichtdicke bis 25 mm – KKL 4  
Rohrdurchmesser: 10 bis 114 mm  
Artikel-Nr. 0878 624 ...



## S2-Schlauch endlos

Dämmschichtdicke bis 10 mm – KKL 1  
Rohrdurchmesser: 6 bis 28 mm  
Artikel-Nr. 0878 641 0..

Dämmschichtdicke bis 16 mm – KKL 2  
Rohrdurchmesser: 6 bis 28 mm  
Artikel-Nr. 0878 642 0..



## S2-Plattenware auf Rolle, 1 Meter breit

Artikel-Nr. 0878 68.. ...

## S3-Plattenware auf Rolle, 1 Meter breit

Artikel-Nr. 0878 66.. ...

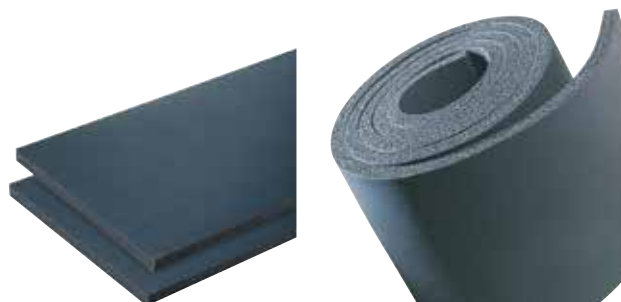

## S2-Plattenware auf Rolle, 1 Meter breit, selbstklebend

Artikel-Nr. 0878 69.. ...

## S3-Plattenware auf Rolle, 1 Meter breit, selbstklebend

Artikel-Nr. 0878 67.. ...





## Isolierung recatherm

Das neue recatherm  ist eine Weiterentwicklung der bisherigen Rohrdämmung mit Rohstoffen aus der Kreislaufwirtschaft.



Durch den Einsatz von recyceltem Material werden natürliche Ressourcen geschont:

- Weniger Rohstoff-Verbrauch



Unser Lieferant ist die Kreislaufwirtschaft:

- Keine langen Lieferketten
- Keine langen Transportwege



Erstklassige Produkteigenschaften:

- Beste Dämmwerte
- Brandverhalten
- Einfache Verarbeitung
- Langlebig



recatherm Profi  
Artikel-Nr. 0872 ... ..



recatherm Stabil  
Artikel-Nr. 0873 ... ..

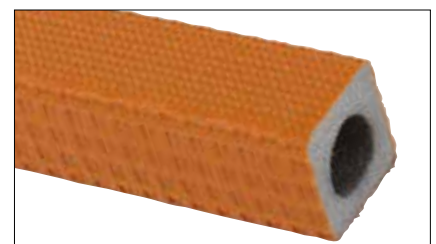

recatherm Excentroflex  
Artikel-Nr. 0875 6... ..

Rockwool RS 800



0874 1... ..

Alukaschierte Steinwolle



0874 3 / 4.. ..

Stopfwole



0876 043 10

Sichtisolierung Isotube



0876 ... ..

Alu-Endband

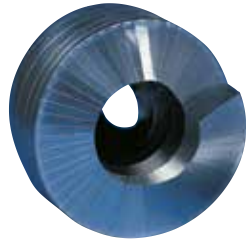

0874 53. ...

Solarkautschuk



0878 2.. ..

Heizungskautschuk



0878 3 / 4 / 5

Vliesisolierung Kaltwasser



0877 5.. ..

Edelstahl-Wellrohr vorisoliert



0879 ... ..

Schallschutz Vlies für Abflußrohre



0877 6.. ..

Schallschutz PE für Abflußrohre



0875 15. ...

PE-Wickelstreifen



0875 151 ...

Klebeband grün für recatherm stabil



0870 140

Klebeband grau für recatherm profi

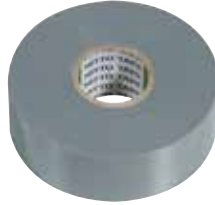

0875 801 00

Klebeband rot



0875 801 02

PVC-Klebeband für Isotube



0875 801 03

Alu-Klebeband für Steinwolle



0874 550 ...

Kautschuk-Klebeband



0878 910 021 / 022

Universalkleber



0870 872 878

PE-Klebeband



0870 100

Solarkautschuk-Klebeband



0878 222 201



Nieten, Nietstecher



0874 58. ...

PVC Außenhaut



0874 50

Isolierbögen leer



0876 ... ..

Dämmstoff- recatherm-Messer



0874 582 001

recatherm Regal



0875 1.. ...

PU Bogen 035



0876 035 ...

Lammellen-Abschlußband

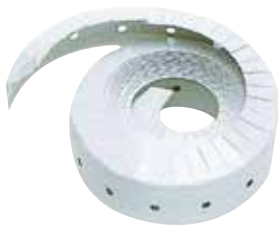

0875 802

Schallschutzprofil ZickZack



0860 811 450

Schallschutzprofil



0860 81. ...

recatherm Clipse



0870 300 500

recatherm Messer



0870 900 025

Sanitär-Montageband



0905 900 030



**10. Chemisch-technische  
Produkte**





## RECA Profi Kartuschenpistole

Profi Kartuschenpresse mit drehbarer Schale und Leiterhaken

- Umschaltbares Übersetzungsverhältnis (25:1 oder 12:1)
- Aktivierbare Nachlaufstopp-Funktion
- Gummierter Griff und Abzug
- Korrosionsgeschützte Speziallegierung

Artikel-Nr. 0891 001

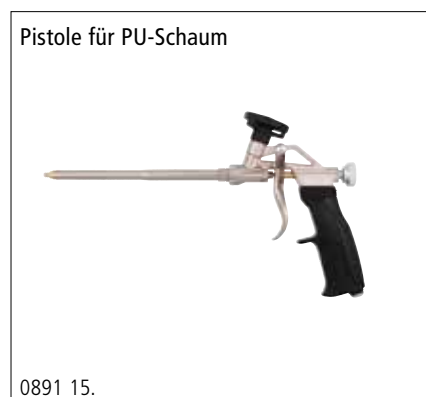

Oelclean Werkstattreiniger



0895 5 ..

Novaclean Bremsenreiniger



0895 013 500

Clean Bremsenreiniger, acetonfrei



0895 014 500

Uniclean Plus



0895 214 400

Insider



0895 216 400

Top Clean



0895 412 500

Silikonspray



0895 312 500

Desinfektion



0895 920 00.

Spender für Desinfektionsmittel



0895 999 002

Rostumwandler



0897 500

Zinksprays



0897 11. ...

Zinkstaubfarbe



0897 900



### RECA NORM GmbH

Am Wasserturm 4  
74635 Kupferzell  
Tel. 07944 61-0  
info@recanorm.de  
www.recanorm.de

### SILLER & LAAR Schrauben- Werkzeug und Beschläge- Handel GmbH & Co. KG

Alter Postweg 96  
86159 Augsburg  
Tel. 0821 25790-0  
info@sillerundlaar.de  
www.sillerundlaar.de

Deutschlandweit sind wir mit 14 Niederlassungen vertreten.

